

**Having TROUBLE with operation?**  
**Please reset your unit**  
 Refer to page of How to reset your unit  
**Still having trouble??**

USA ONLY

**Call 1-800-252-5722**  
<http://www.jvc.com>  
**We can help you!**

**JVC**

JVC

Instructions

CD RECEIVER

KD-R900

**JVC**

**CD RECEIVER**

**KD-R900**

**RECEPTOR CON CD**

**KD-R900**

**RÉCEPTEUR CD**

**KD-R900**

MP3 WMA

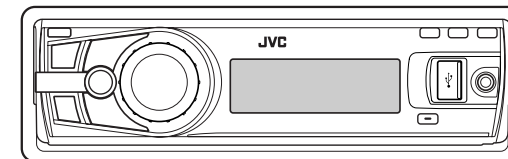
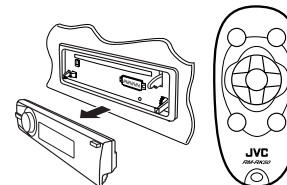

For canceling the display demonstration, see page 4.  
 Para cancelar la demostración en pantalla, consulte la página 4.  
 Pour annuler la démonstration des affichages, référez-vous à la page 4.

For installation and connections, refer to the separate manual.  
 Para la instalación y las conexiones, refiérase al manual separado.  
 Pour l'installation et les raccordements, se référer au manuel séparé.

**For customer Use:**  
 Enter below the Model No. and Serial No. which are located on the top or bottom of the cabinet. Retain this information for future reference.  
 Model No. \_\_\_\_\_  
 Serial No. \_\_\_\_\_

**INSTRUCTIONS**  
**MANUAL DE INSTRUCCIONES**  
**MANUEL D'INSTRUCTIONS**

ENGLISH

ESPAÑOL

FRANÇAIS

Thank you for purchasing a JVC product.

Please read all instructions carefully before operation, to ensure your complete understanding and to obtain the best possible performance from the unit.

### INFORMATION (For U.S.A.)

This equipment has been tested and found to comply with the limits for a Class B digital device, pursuant to Part 15 of the FCC Rules. These limits are designed to provide reasonable protection against harmful interference in a residential installation. This equipment generates, uses, and can radiate radio frequency energy and, if not installed and used in accordance with the instructions, may cause harmful interference to radio communications. However, there is no guarantee that interference will not occur in a particular installation. If this equipment does cause harmful interference to radio or television reception, which can be determined by turning the equipment off and on, the user is encouraged to try to correct the interference by one or more of the following measures:

- Reorient or relocate the receiving antenna.
- Increase the separation between the equipment and receiver.
- Connect the equipment into an outlet on a circuit different from that to which the receiver is connected.
- Consult the dealer or an experienced radio/TV technician for help.

### Caution:

Changes or modifications not approved by JVC could void the user's authority to operate the equipment.

### IMPORTANT FOR LASER PRODUCTS

1. CLASS 1 LASER PRODUCT
2. **CAUTION:** Do not open the top cover. There are no user serviceable parts inside the unit; leave all servicing to qualified service personnel.
3. **CAUTION:** (For U.S.A.) Visible and/or invisible class II laser radiation when open. Do not stare into beam.  
(For Canada) Visible and/or invisible class 1M laser radiation when open. Do not view directly with optical instruments.
4. REPRODUCTION OF LABEL: CAUTION LABEL, PLACED OUTSIDE THE UNIT.

<b>CAUTION</b> VISIBLE AND/OR INVISIBLE CLASS 1M LASER RADIATION WHEN OPEN. DO NOT VIEW DIRECTLY WITH OPTICAL INSTRUMENTS. IEC30055-1:2001 (ENG)	<b>ATTENTION</b> RAYONNEMENT LASER VISIBLE ET/OU INVISIBLE DE CLASSE 1M UNE FOIS OUVERT. NE PAS REGARDER DIRECTEMENT AVEC DES INSTRUMENTS OPTIQUES. (FRA)	<b>AVISO</b> RADIACION LASER DE CLASE 1M VISIBLE Y/O INVISIBLE CUANDO ESTA ABIERTO. NO MIRAR DIRECTAMENTE CON INSTRUMENTAL OPTICO. (ESP)	<b>VARNING</b> SYNLIG OCH/ELLER OSYNLIG LASERSTRÅLNING, KLASS 1M, NÄR DENNA DEL ÄR ÖPPNAD. RETRAKTA EJ STRÅLEN MED OPTISKA INSTRUMENT. (SWE)	<b>注意</b> ここを大きくと開 きかまたは不正確 のクラス1M レーザー放射が 出ます。 光学機器で直接 見ないでください。 (JPN)	<b>CAUTION</b> VISIBLE AND/OR INVISIBLE CLASS II LASER RADIATION WHEN OPEN. DO NOT STARE INTO BEAM. FOM 21 CFR (ENG)
--	--	---	---	---	--



### Warning:

If you need to operate the unit while driving, be sure to look around carefully or you may be involved in a traffic accident.

## ■ Detaching the control panel

Avoid touching the connectors.

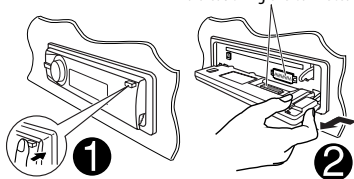

## ■ Attaching the control panel

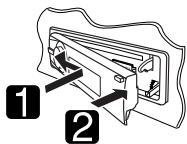

## ■ How to reset your unit

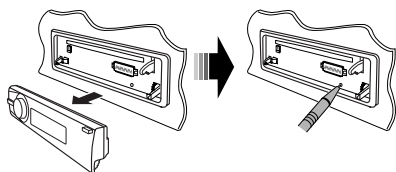

- Your preset adjustments will also be erased (except the registered Bluetooth device, see pages 14 and 15).

## ■ How to forcibly eject a disc

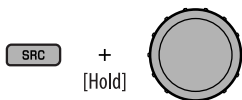

"Please Eject" appears on the display.



- You can forcibly eject the loaded disc even if the disc is locked. To lock/unlock the disc, see page 10.
- Be careful not to drop the disc when it ejects.
- If this does not work, reset your unit.

### How to read this manual:

- is used to indicate turn the control dial to make a selection, then press to confirm the selection.
- < > is used to indicate the available items/settings/operations in the <SET UP> menu.

KD-R900 is equipped with the steering wheel remote control function.

- See the Installation/Connection Manual (separate volume) for connection.
- Some of the operations might be different with the steering wheel remote control function.

### Caution:

If the temperature inside the car is below 0°C (32°F), the movement of animation and text scroll will be halted on the display to prevent the display from being blurred. appears on the display.

When the temperature increases, and the operating temperature is resumed, these functions will start working again.

### Caution on volume setting:

Digital devices (CD/USB) produce very little noise compared with other sources. Lower the volume before playing these digital sources to avoid damaging the speakers by sudden increase of the output level.

### For safety...

- Do not raise the volume level too much, as this will block outside sounds, making driving dangerous.
- Stop the car before performing any complicated operations.



### Temperature inside the car...

If you have parked the car for a long time in hot or cold weather, wait until the temperature in the car becomes normal before operating the unit.

# Preparation

## ■ Canceling the display demonstration and setting the clock

- See also page 29.

1		<b>Turn on the power.</b>
2	 <p>[Hold] Press and hold until the main menu is called up.</p>  <p>[Turn] → [Press] • Repeat this procedure.</p>	<p><b>Cancel the display demonstrations</b> Select &lt;DEMO&gt;, then &lt;Off&gt;.</p> <p><b>Set the clock</b></p> <ul style="list-style-type: none"> <li>• Select &lt;Clock&gt;, then &lt;Set Clock&gt;. Adjust the hour, then press control dial once to proceed to adjust the minute.</li> <li>• Select &lt;24H/12H&gt; (hour), then &lt;24Hours&gt; or &lt;12Hours&gt;.</li> <li>• To return to the previous menu, press BACK.</li> <li>• To exit from the menu, press DISP or MENU.</li> </ul>

## Changing the display information and pattern

When the power is turned off: Check the current clock time

DISP

Ex.: When tuner is selected as the source

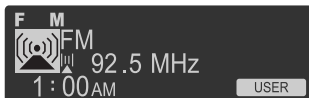

Source operation display

- If a station has been assigned a title, station title appears after about 5 seconds.
- To assign a title to a station, see page 37.

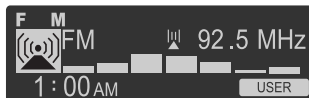

Audio level meter display

(see <Level Meter> on page 31)

# CONTENTS

Detaching the control panel.....	3
Attaching the control panel .....	3
How to reset your unit .....	3
How to forcibly eject a disc.....	3

## INTRODUCTIONS

Preparation .....	4
-------------------	---

## OPERATIONS

Basic operations.....	6
• Using the control panel.....	6
• Using the remote controller (RM-RK50).....	7
Listening to the radio .....	9
Disc operations.....	10
USB operations .....	12
Using the Bluetooth® devices.....	13
• Connecting a Bluetooth device for the first time .....	14
• Using the Bluetooth cellular phone .....	16
• Using the Bluetooth audio player .....	18

## EXTERNAL DEVICES

Listening to the HD Radio™ Broadcast .....	19
Listening to the CD changer .....	20
Listening to the satellite radio .....	21
Listening to the iPod/iPhone .....	24
• When connected with the USB input terminal.....	24
• When connected with the interface adapter .....	25
Listening to the other external components.....	26

## SETTINGS

Selecting a preset sound mode .....	27
Menu operations.....	29
• Creating your own color—User Color .....	34
• Setting the time for dimmer.....	35
• Changing the Bluetooth setting.....	35
Title assignment .....	37

## REFERENCES

More about this unit .....	38
Troubleshooting.....	43
Maintenance .....	49
Specifications.....	50

# Basic operations

## Using the control panel

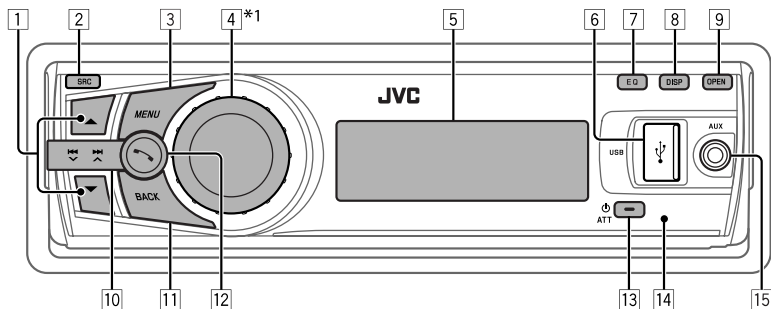

- 1 • **FM/AM**: Select preset station.
- **HD RADIO**: Select channel.
- **SIRIUS/XM**: Select category.
- **CD/USB FRONT/USB REAR/CD-CH**: Select folder.
- **iPod**: Enter the main menu/Pause playback\*2/Confirm selection.
- **BT FRONT/BT REAR (Phone)**: Adjust the microphone volume (during a phone call conversation).
- **BT FRONT/BT REAR (Audio)\*3**: Select group/folder.
- 2 Select the source.  
**FM/HD RADIO FM\*4** → **AM/HD RADIO AM\*4, \*5** → **SIRIUS\*6/XM\*6** → **CD\*6** → **USB FRONT\*6/iPod FRONT\*6/BT FRONT\*5, \*6** → **USB REAR\*6/iPod REAR\*6/BT REAR\*5, \*6** → **CD-CH\*6/iPod\*6 (or EXT IN)** → **AUX IN\*5** → (back to the beginning)
- 3 • Enter list operations.
- Enter Menu setting [Hold].
- **iPod FRONT/iPod REAR**: Enter the main menu.
- 4 • Control the volume\*2 or select items [Turn].
- Confirm the selection [Press].
- **FM/HD RADIO**: Enter SSM preset mode [Hold].
- 5 Display window
- 6 USB (Universal Serial Bus) input terminal
- 7 Select the sound mode.
- 8 Change the display information.
- 9 Flip down the control panel.
  - To eject the disc, flip down the control panel then press ▲ on the unit.
- 10 • **FM/AM/HD RADIO/SIRIUS/XM**: Search for station/channel.
- **CD/USB FRONT/USB REAR/iPod FRONT/iPod REAR/CD-CH**: Select track.
- **iPod**: Select category/track.
- **BT FRONT/BT REAR (Audio)**: Reverse skip/forward skip.
- 11 • Return to the previous menu.
- **iPod FRONT/iPod REAR**: Switch the setting between <Headunit Mode> and <iPod Mode>\*7 [Hold].

\*1 – \*7: See page 7.

- **BT FRONT/BT REAR** (Audio): Pause playback.
- 12 Enter “Call Menu” screen.
- Enter <Quick Call> preset method [Hold]. (See page 36.)
- **BT FRONT/BT REAR** (Phone):
  - Answer incoming call.
  - End a call [Hold].
- 13
  - Turn on the power.
  - Attenuate the sound (if the power is on).
  - Turn off the power [Hold].
  - **BT FRONT/BT REAR** (Phone): Switch the conversation media during a phone call conversation.
- 14 Remote sensor
- 15 AUX (auxiliary) input jack

\*1 Also known as “Control dial” in this manual.

- \*2 You can still adjust the volume during pause when the selected source is **CD/USB FRONT/USB REAR/iPod FRONT/iPod REAR/BT FRONT/BT REAR/iPod**.  
Before resume playback, check to be sure that you have not raise the volume level too much.
- \*3 For Bluetooth devices that support AVRCP 1.3.
- \*4 When the HD Radio tuner box is connected, the built-in tuner of this unit will be disabled. To listen to the HD Radio broadcast, refer to “Listening to the radio” on pages 9 and 10. For more features, see pages 19 and 20.
- \*5 You cannot select these sources if they were disabled in the <SET UP> menu (see <Source Select> in “Menu operations” on page 33).
- \*6 You cannot select these sources if they are not ready or not connected.
- \*7 You can use this function only when <iPod Mode> is available for the connected iPod (see pages 24 and 41).

## Using the remote controller (RM-RK50)

### Installing the lithium coin battery (CR2025)

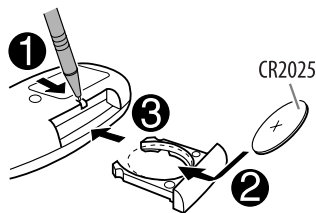

For USA-California Only:

This product contains a CR Coin Cell Lithium Battery which contains Perchlorate Material—special handling may apply.

See [www.dtsc.ca.gov/hazardouswaste/perchlorate](http://www.dtsc.ca.gov/hazardouswaste/perchlorate)

### Caution:

- Danger of explosion if battery is incorrectly replaced. Replace only with the same or equivalent type.
- Battery shall not be exposed to excessive heat such as sunshine, fire, or the like.

**If the effectiveness of the remote controller decreases, replace the battery.**

### Before using the remote controller:

- Aim the remote controller directly at the remote sensor on the unit.
- DO NOT expose the remote sensor to bright light (direct sunlight or artificial lighting).

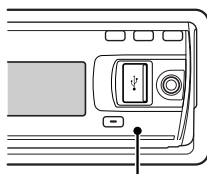

Remote sensor

Continued on the next page

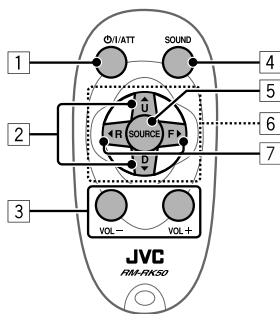

- 1 • Turns the power on if pressed briefly or attenuates the sound when the power is on.
- Turns the power off if pressed and held.
- Switches the conversation media during a phone call conversation if pressed briefly.

- 2 • Changes the tuner/HD Radio preset stations.
- Changes the folder of the MP3/WMA (and WAV for USB operations).
- While playing an MP3 disc on an MP3-compatible CD changer:
  - Changes the disc if pressed briefly.
  - Changes the folder if pressed and held.
- While listening to the satellite (SIRIUS or XM) radio:
  - Changes the categories.
- While listening to an Apple iPod:

**Connected with the interface adapter:**

- Pauses or resumes playback with D ▼.
- Enters the main menu with ▲ U.
- (Now ▲ U/D ▼/◀ R/F ▶ work as the menu selecting buttons.)\*

\* ▲ U : Returns to the previous menu.

D ▼ : Confirms the selection.

- 3 Adjusts the volume level.
- 4 Selects the sound mode.
- 5 Selects the source.
- 6 For Bluetooth cellular phone:
  - Answers calls if pressed briefly.
  - Rejects calls if pressed and held.

- 7 • Searches for stations if pressed briefly.
- Fast-forwards or reverses the track if pressed and held.
- Changes the tracks if pressed briefly.
- While listening to the satellite (SIRIUS or XM) radio:
  - Changes the channels if pressed briefly.
  - Changes the channels rapidly if pressed and held.
- While listening to an iPod (in menu selecting mode):
 

**Connected with the interface adapter:**



  - Selects an item if pressed briefly. (Then, press D ▼ to confirm the selection.)
  - Skips 10 items at a time if pressed and held.
- Reverse skip/forward skip for Bluetooth audio player.

**Warning (to prevent accidents and damage):**

- Do not install any battery other than CR2025 or its equivalent.
- Do not leave the remote controller in a place (such as dashboards) exposed to direct sunlight for a long time.
- Store the battery in a place where children cannot reach.
- Do not recharge, short, disassemble, heat the battery, or dispose of it in a fire.
- Do not leave the battery with other metallic materials.
- Do not poke the battery with tweezers or similar tools.
- Wrap the battery with tape and insulate when throwing away or saving it.



# Listening to the radio

1		Select "FM" or "AM."
2		<b>Search for a station to listen—Auto Search.</b> When a station is tuned in, searching stops. To stop searching, press the same button again. <ul style="list-style-type: none"><li>You can also search for a station manually—Manual Search. Hold either one of the buttons until "M" appears on the display, then press it repeatedly.</li><li>When receiving an FM stereo broadcast with sufficient signal strength, the <b>ST</b> indicator lights up on the display.</li></ul>

## Improving the FM reception

When an FM stereo broadcast is hard to receive, activate monaural mode for better reception.

- See also page 33.

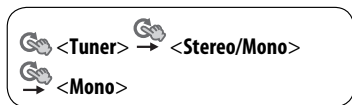
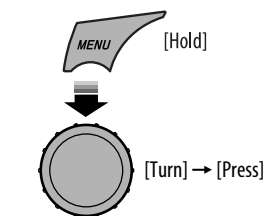

Reception improves, but stereo effect will be lost. The **MO** lights up on the display.

To restore the stereo effect, repeat the same procedure to select <Stereo>.

## Storing stations in memory

### Automatic presetting (FM)—SSM (Strong-station Sequential Memory)

You can preset up to 18 stations for FM.

- 1 While listening to a station, enter "SSM" screen.



- 2 Select the preset number range you want to store.



"SSM 01–06" ↔  
"SSM 07–12" ↔  
"SSM 13–18"

- 3
- 
- [Press]

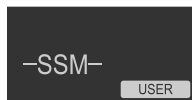

Local FM stations with the strongest signals are searched and stored automatically.

- To stop searching, press .
- If an HD Radio tuner box is connected, you can also search and store the AM stations.

To preset other 6 stations, repeat from step 1 again.

Continued on the next page

## Manual presetting (FM/AM)

You can preset up to 18 stations for FM and 6 stations for AM.

Ex.: Storing FM station of 92.5 MHz into preset number "4."



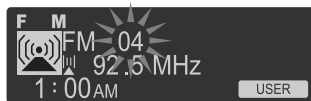
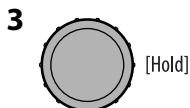
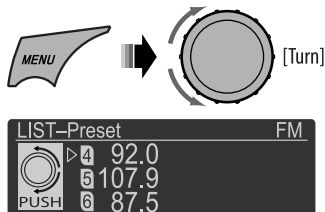

2 Select preset number "4."

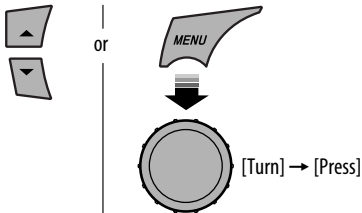

## Selecting preset station

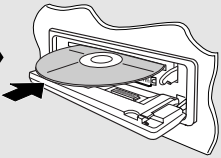

## Disc operations

1		<b>Turn on the power.</b>
2	 → 	<b>Insert a disc.</b> All tracks will be played repeatedly until you change the source or eject the disc.

## Stop playing and ejecting the disc





- "No Disc" appears. Press SRC to listen to another playback source.

## Prohibiting disc ejection

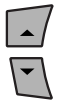

**To cancel the prohibition,** repeat the same procedure.

Pressing (or holding) the following buttons allows you to...

	[Press] Pause/resume playback
	MP3/WMA: Select folder
	[Press] Select track [Hold] Reverse/fast-forward track

### Selecting a track/folder

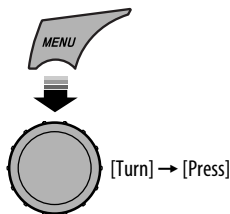

- For MP3/WMA discs, select the desired folder, then the desired track by repeating the control dial procedures.
- To return to the previous menu, press BACK.

### Selecting the playback modes

You can use only one of the following playback modes at a time.

#### 1 Enter "PLAYBACK MENU" screen.



#### 2

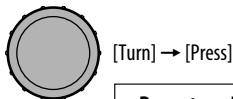

Repeat ↔ Random

#### 3

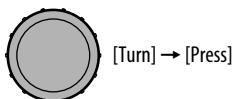

Repeat	<b>Track</b>	: Repeats current track
	<b>Folder</b>	: MP3/WMA: Repeats current folder
Random	<b>Folder</b>	: MP3/WMA: Randomly plays all tracks of current folder, then tracks of next folders
	<b>All</b>	: Randomly plays all tracks



- To cancel repeat play or random play, select "Off".
- To return to the previous menu, press BACK.

# USB operations

This unit is equipped with two USB input terminals (on the control panel and USB cable from the rear of the unit). You can use these two terminals at the same time.

- You can also connect a **USB Bluetooth Adapter** (KS-UBT1) and/or an Apple iPod/iPhone to the USB input terminal(s). For details of the operations, see pages 13 – 18 and 24 – 26.

**This unit can play MP3/WMA/WAV tracks stored in a USB mass storage class device (such as a USB memory, Digital Audio Player, portable HDD, etc.).**

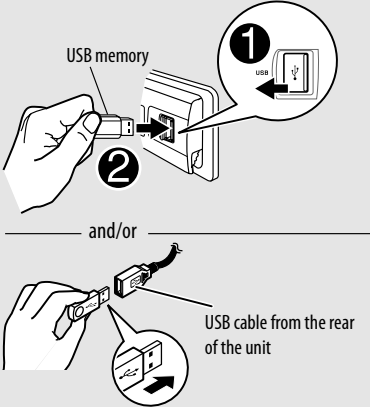
<p><b>1</b>  </p>	<p><b>Turn on the power.</b></p>
<p><b>2</b></p>  <p>USB memory</p> <p>1</p> <p>2</p> <p>and/or</p> <p>USB cable from the rear of the unit</p>	<p><b>Connect a USB device.</b></p> <p>All tracks will be played repeatedly until you change the source or disconnect a device.</p>

**If a USB device has been attached...**

**SRC**

Playback starts from where it has been stopped previously.

- If a different USB device is currently attached, playback starts from the beginning.

## **Stop playing and detaching the USB device**

Straightly pull it out from the USB input terminal.

- “No USB” appears. Press SRC to listen to another playback source.

You can operate the USB device in the same way you operate the files on a disc. (See page 11.)

- You can listen to WAV files by following the MP3/WMA file operations listed on page 11.

**Cautions:**

- Avoid using the USB device if it might hinder your safety driving.
- While “Reading” is shown on the display:
  - Do not pull out and attach the USB device repeatedly.
  - Do not pull out or attach another USB device.
- Do not start the car engine if a USB device is connected.
- This unit may not be able to play the files depending on the type of USB device.
- Operation and power supply may not work as intended for some USB devices.
- You cannot connect a computer to the USB input terminal of the unit.
- Make sure all important data has been backed up to avoid losing the data.
- Electrostatic shock at connecting a USB device may cause abnormal playback of the device. In this case, disconnect the USB device then reset this unit and the USB device.
- Do not leave a USB device in the car, expose to direct sunlight, or high temperature to avoid deformation or cause damages to the device.
- Some USB devices may not work immediately after you turn on the power.
- The detect time and response time may be very long for some USB devices (such as Digital Audio Player, HDD, etc.).
- For more details about USB operations, see pages 39 and 40.

## Using the Bluetooth® devices



Bluetooth is a short-range wireless radio communication technology for the mobile device such as mobile phones, portable PCs, and other devices. The Bluetooth devices can be connected without cables and communicate with each other.

- Refer to the list (included in the box) to see the countries where you may use the Bluetooth® function.

### **Bluetooth profile**

This unit supports the following Bluetooth profiles;

- HFP (Hands-Free Profile) 1.5
- OPP (Object Push Profile) 1.1
- A2DP (Advanced Audio Distribution Profile) 1.2
- AVRCP (Audio/Video Remote Control Profile) 1.3

### **Features**

You can operate Bluetooth devices through the unit as follows:

- Receiving a call
- Making a call—from phone book, from call history (dialed number/received call), by dialing number, by voice command
- Informing you of the arrival of a text message
- Play back a Bluetooth audio player

**Refer also to the instructions supplied with the Bluetooth device.**

*Continued on the next page*

## Connecting a Bluetooth device for the first time

### Preparation:

- Connect the supplied **USB Bluetooth Adapter (KS-UBT1)** to one of the USB input terminals of the unit.
- Operate the device to turn on its Bluetooth function.

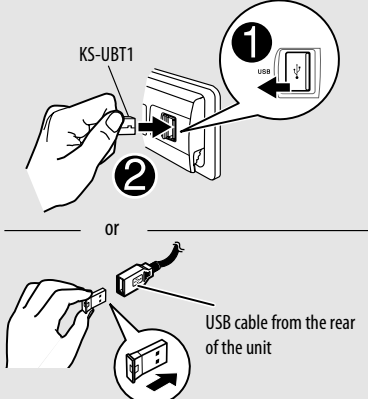
<b>1</b>		<b>Turn on the power.</b>
<b>2</b>		<b>Connect the USB Bluetooth Adapter, KS-UBT1.</b> <ul style="list-style-type: none"> <li>• Only one USB Bluetooth Adapter can be detected at a time.</li> </ul>

### You can perform the following operations from the <SET UP> menu.

- Pairing and delete pairing
- Connect and disconnect a registered Bluetooth device (Phone/Audio)

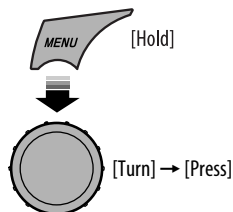

 <Bluetooth> →  <Device> → Perform the following operations.

### Pairing and PIN code

When you connect a Bluetooth device to the unit for the first time, make pairing between the unit and the device. Pairing allows Bluetooth devices to communicate with each other.

To make pairing, you may need to enter the PIN (Personal Identification Number) code of your Bluetooth device you want to connect.

- Once the connection is established, it is registered in the unit even if you reset the unit. Up to five devices can be registered in total.
- Only one device for Bluetooth phone and one for Bluetooth audio can be connected at a time.

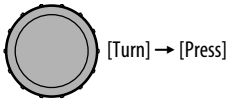
**1 Select <New Pairing>.****2 Enter a PIN (Personal Identification Number) code to the unit.**

- You can enter any number you like (1-digit to 16-digit number). [Initial: 0000]
  - Some devices have their own PIN code. Enter the specified PIN code to the unit.

- Move to the next (or previous) number position.



- Select a number.

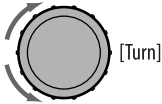

- Repeat steps **1** and **2** until you finish entering a PIN code.
- Confirm the entry.

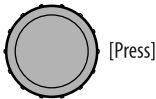

“Wait Pair” appears on the display.

**3 Use the Bluetooth device to search and connect.**

On the device to be connected, enter the same PIN code you have just entered for this unit. “Wait Pair” appears, then “Pairing OK” or “Connected [Device Name]” appears on the display when the connection is established. Now you can use the device through the unit.

 appears when Bluetooth connection is established.

The device remains registered even after you disconnect the device. Use <Connect Phone> or <Connect Audio> (or activate <Auto Connect>) to connect the same device from next time on. (See pages 35 and 36.)

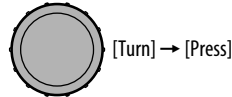
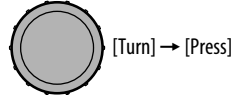
**Deleting a registered device****1 Select <Delete Pairing>.****2 Select a device you want to delete.**

“Delete OK?” appears on the display.

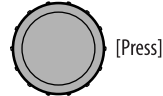
**3 Delete the selection.**

“OK” appears on the display when the device is deleted.

- To return to the previous menu, press BACK.

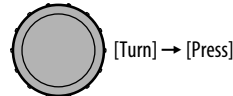
**Connecting a registered device****1 Select <Connect Phone> or <Connect Audio>.**

*Continued on the next page*

## 2 Select a device you want to connect.

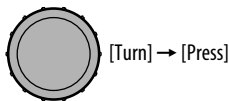

"Connecting..." appears, then "Connected [Device Name]" appears on the display when the device is connected.

### Disconnecting a registered device

Select <Disconnect Phone> or <Disconnect Audio>.

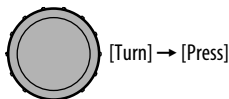

"Disconnecting" appears, then "Disconnected [Device Name]" appears on the display when the device is disconnected.

## Using the Bluetooth cellular phone

### ■ Making a call

#### 1 Enter "Call Menu" screen.



#### 2 Select the method to make a call.

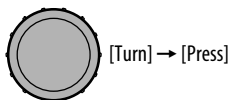

- **"Dialed Calls"**\*: Shows the list of the phone numbers you have dialed. Go to the following step.
- **"Received Calls"**\*: Shows the list of the received calls. Go to the following step.
- **"Missed Calls"**\*: Shows the list of the missed calls. Go to the following step.

- **"Phonebook"**: Shows the name/phone number of the phone book of the unit. Go to the following step. To copy the phone book memory, see pages 35 and 36.
- **"Dial Number"**: Shows the "Dial Number" screen. See "How to enter phone number" on the following.
- **"Voice Dial"** (Only accessible when the connected cellular phone has the voice recognition system): Speak the name (registered words) you want to call.  
\* *Displays only when the dialed or received number is made through the unit. See also page 36 for "Phonebook Select" settings.*

#### 3 Select the name/phone number you want to call.

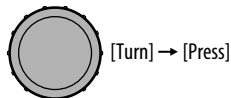

- When the sound is stopped or interrupted during the use of a Bluetooth device, turn off, then turn on the unit.  
– If the sound is not yet restored, connect the device again. (See "Connecting a registered device" on page 15.)

### How to enter phone number

#### 1 Select a number.

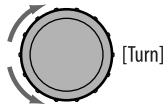

#### 2 Move the entry position.



#### 3 Repeat steps 1 and 2 until you finish entering the phone number.

#### 4 Confirm the entry.

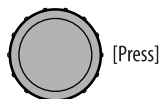



## How to delete phone number

- Only when **<Manual Trans>** is selected for **<Phonebook Select>** in Bluetooth setting menu (see page 36).

### 1 Enter "Call Menu" screen.



### 2 Display the list of phone numbers using one of the dialing method (see step 2 of "Making a call" on page 16).

### 3 Select the name/phone number you want to delete.



### 4 Enter the "Delete Entries" screen.

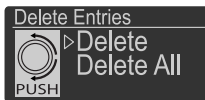

- 5 • Select "Delete" to delete the selected item.
- Select "Delete All" to delete all the listed numbers in step 2.



## Receiving/ending a phone call

### When a call comes in...

The source is automatically changed to "BT FRONT/ BT REAR."

- The display will flash in blue (see **<Ring Color>** on page 30 for setting).



Name (or phone number, if acquired)

### When <Auto Answer> is activated...

The unit answers the incoming calls automatically, see pages 35 and 36.

- To answer the incoming call when **<Auto Answer>** is deactivated:

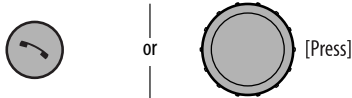

- To adjust the microphone volume (01 – 03) during a phone call conversation:



The adjustment will not affect the main volume. You can preset the microphone volume (see pages 35 and 36).

### To end the call or reject an incoming call

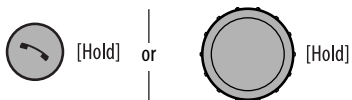

- When **<Auto Answer>** is set to **<Reject>**, the unit rejects any incoming calls.

### Switching conversation media (the unit/cellular phone)

During a phone call conversation...



Then, continue your conversation using the other media.

- Operations may be different according to the connected Bluetooth device.

Continued on the next page

## ■ Arriving of a Text Message

### When a Text Message comes in....

If the cellular phone is compatible with Text Message and <Message Notice> is set to <On> (see page 36), the unit rings to inform you of the message arrival.





- “Received Message” appears on the display and the display illuminate in blue (see <Ring Color> on page 30 for setting).
- You cannot read, edit, or send a message through the unit.

## Using the Bluetooth audio player

- Operations and display indications differ depending on their availability on the connected audio player.

	<p><b>Select “BT FRONT” or “BT REAR.”</b></p> <p>If playback does not start automatically, operate the Bluetooth audio player to start playback.</p>
---	--

Pressing (or holding) the following buttons allows you to...

	[Press] Resume playback*
	[Press] Pause playback*
	Select group/folder*
	[Press] Reverse skip/forward skip [Hold] Reverse search/forward search

\* Operation maybe different according to the connected device.

## ■ Selecting the playback modes

You can use only one of the following playback modes at a time.

- For Bluetooth devices that support AVRCP 1.3.

### 1 Enter “PLAYBACK MENU” screen.



### 2

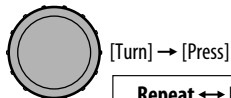

### 3

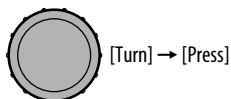

<b>Repeat</b>	<b>Track</b> : Repeats current track
	<b>All</b> : Repeats all tracks
	<b>Group</b> : Repeats all tracks of current group
<b>Random</b>	<b>All</b> : Randomly plays all tracks
	<b>Group</b> : Randomly plays all tracks of the current group

- To cancel repeat play or random play, select “Off”.
- To return to the previous menu, press BACK.
- Refer also to pages 15 and 16 for connecting/disconnecting/deleting a registered device.

### Bluetooth Information:

If you wish to receive more information about Bluetooth, visit the following JVC web site:  
<<http://www.jvc.co.jp/english/car/>> (English website only).

# Listening to the HD Radio™ Broadcast

Before operating, connect **HD Radio tuner box**, KT-HD300 (not supplied) to the CD changer jack on the rear of the unit.

## What is HD Radio Technology?

HD Radio Technology can deliver high-quality digital sound—AM digital will have FM-like quality (in stereo) and FM digital will have CD-like quality—with static-free and clear reception. Furthermore, stations can offer text and data, such as artist names and song titles.

- When the HD Radio tuner box is connected, it can also receive conventional analog broadcasts.
- Many HD Radio stations also offer more than one channel of programming. This service is called multicasting.
- To find HD Radio stations in your area, visit <a href="http://www.hdradio.com/>.</a>

Refer also to pages 9 and 10 for basic radio operations.

## ■ When receiving an HD Radio station...

Station Call Sign appears.



## ■ When receiving HD Radio multicast channels...

Channel number  
First four letters of Call Sign



Select your desired channel.

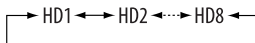

## ■ Searching for HD Radio stations only



[Hold]

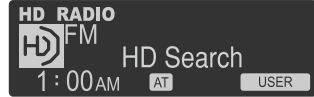

## ■ Changing HD Radio reception mode

While receiving an HD Radio broadcast, the unit receives digital or analog audio automatically due to the receiving condition.

### While listening to an HD Radio station...

- See also page 33.



[Hold]

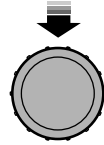

[Turn] → [Press]

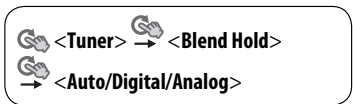

Continued on the next page



Lights up when holding the digital reception

Flashes when holding the analog reception

<**Auto**> [Initial] Switch between digital and analog audio automatically

<**Digital**> Tuning to digital audio only

<**Analog**> Tuning to analog audio only



- If no sound can be heard from the selected setting, change the setting to <**Analog**> or <**Digital**>.
- The setting automatically changes to <**Auto**> if you tuned in to or change to another station, or if you turned off the power.
- This setting cannot take effect for the conventional FM/AM stations.
- If the radio station forces the reception mode to digital or analog, the **DIGI** or **ANA** indicator lights up.

## Listening to the CD changer

It is recommended to use a JVC MP3-compatible CD changer (not supplied) with your unit. You can connect a CD changer to the CD changer jack on the rear of the unit.



- You can only play conventional CDs (including CD Text) and MP3 discs.

**Preparation:** Make sure <**Changer**> is selected in the <**Source Select**> → <**Ext Input**> setting, see page 33.

1		<b>Select "CD-CH."</b>
2		<b>Enter "LIST" screen.</b>
3	 [Turn] → [Press]	<p><b>Select a disc, folder, then the track.</b></p> <p>Playback starts automatically.</p> <ul style="list-style-type: none"> <li>• If there is no disc on the selected tray, the unit beeps.</li> </ul>

- To select another folder/track while playing (for MP3 discs), repeat steps 2 and 3 above until the desired folder/track is selected. The selection always start from disc number first.
- If another disc/folder is selected, playback starts from the 1st track of the selected disc/folder.

Pressing (or holding) the following buttons allows you to...

	MP3: Select folders
	[Press] Select track [Hold] Reverse/fast-forward track

## ■ Selecting the playback modes

**1** Enter "PLAYBACK MENU" screen.

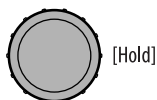

**2**

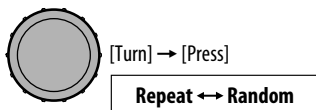

**3**

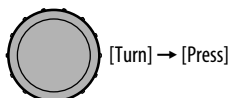

Repeat	<b>Track</b>	: Repeats current track
	<b>Folder</b>	: MP3: Repeats all tracks of current folder
	<b>Disc</b>	: Repeats all tracks of the current disc
Random	<b>Folder</b>	: MP3: Randomly plays all tracks of the current folder, then tracks of the next folder
	<b>Disc</b>	: Randomly plays all tracks of current disc
	<b>All</b>	: Randomly plays all tracks of the discs in the magazine

- To cancel repeat play or random play, select "Off."
- To return to the previous menu, press BACK.

## Listening to the satellite radio

Before operating, connect either one of the following (not supplied) to the CD changer jack on the rear of this unit.

- **JVC SIRIUS satellite radio System**, SC-C1 and KS-SRA100, PnP, SC-VDOC1 and KS-SRA100, for listening to the SIRIUS Satellite radio.
- **XM satellite radio System**, JVC Smart Digital Adapter-XMDJVC100, CNP2000UC and CNPJVC1 for listening to the XM Satellite radio.



### **GCI (Global Control Information) update**

- If channels are updated after subscription, updating starts automatically. The following appears and no sound can be heard:
  - For **SIRIUS Satellite radio**: "Updating XX%\* Completed"
  - For **XM Satellite radio**: "UPDATING"
- Update takes a few minutes to complete.
- During update, you cannot operate your satellite radio.

\* Changes every 20% of update is completed (ex. 20%, 40%, 60%).

Continued on the next page

## Activate your SIRIUS subscription after connection

- 1  ATT
- 2 Select "SIRIUS."  



SIRIUS Satellite radio starts updating all the SIRIUS channels.

Once completed, SIRIUS Satellite radio tunes in to the preset channel, CH184.

- 3 **Check your Sirius ID, see page 33.**
- 4 **Contact SIRIUS on the internet at <<http://activate.siriusradio.com/>> to activate your subscription, or you can call SIRIUS toll-free at 1-888-539-SIRIUS (7474).** "Sub Updated Press Any Key" scrolls on the display once subscription has been completed.



## Activate your XM subscription after connection

- Only Channel 0, 1, and 247 are available before activation.

- 1  ATT
- 2 Select "XM."  

XMDirect™ Tuner Box or XMDirect2 Tuner System starts updating all the XM channels. "Channel 1" is tuned in automatically.

- 3 **Check your XM Satellite radio ID labelled on the casing of the XMDirect™ Tuner Box or XMDirect2 Tuner System, or tune in to "Channel 0" (see page 23).**
- 4 **Contact XM Satellite radio on the internet at <<http://xmradio.com/activation/>> to activate your subscription, or you can call 1-800-XM-RADIO (1-800-967-2346).** Once completed, the unit tunes in to one of the available channels (Channel 4 or higher).

1		<b>Select "SIRIUS" or "XM."</b>
2		<b>Select a category.</b> SIRIUS: If you select "ALL," you can tune in to all the channels of all categories.
3		<b>Select a channel to listen.</b> <ul style="list-style-type: none"> <li>• Holding the button changes the channels rapidly.</li> <li>• While searching, invalid and unsubscribed channels are skipped.</li> </ul> <b>XM:</b> If you do not select a channel within 15 seconds, category selected in step 2 is canceled. You can select all channels of all categories now (including non-categorised channels).

## ■ Checking the XM Satellite radio ID

While selecting "XM," select "Channel 0."



The display alternately shows "RADIO ID" and the 8-digit (alphanumeric) ID number.

To cancel the ID number display, select any channel other than "Channel 0."

## ■ Storing channels in memory

Ex.: Storing a SIRIUS channel into preset number "4."

**1** Tune in to a channel you want to listen to.

**2** Enter "LIST" screen.

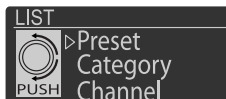

**3** Select "Preset" list.

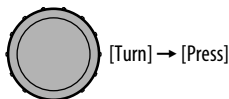

**4** Select preset number "4."



**5** [Hold]



## ■ Listening to a user channel

**1** Enter "LIST" screen.



**2** Select "Preset" list.

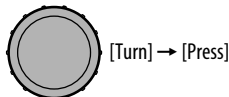

**3** Select a preset channel to listen.

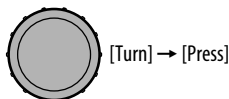

## ■ Selecting a category/channel on the list

**1** Enter "LIST" screen.

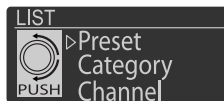

**2** Select "Category" or "Channel" list.

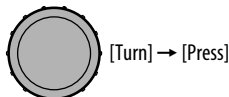

If a category is selected, the first channel of this category is tuned in.

**3** Select a category/channel to listen to.

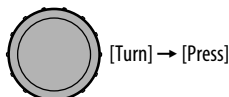

# Listening to the iPod/iPhone

You can connect the iPod/iPhone using the following cable or adapter:

Cable/adapter	To operate
USB 2.0 cable (accessory of the iPod/iPhone) to the USB input terminal on the control panel or USB cable from the rear of the unit	See "When connected with the USB input terminal" below.
Interface adapter for iPod, KS-PD100 (not supplied) to the CD changer jack on the rear of the unit	See "When connected with the interface adapter" on page 25.

- When iPod/iPhone devices are connected to both front and rear USB input terminals, the unit only detects and charges the first connected device.
- Disconnecting the iPod/iPhone will stop playback. Press SRC to listen to another playback source.
- For details, refer also to the manual supplied with your iPod/iPhone.

## Caution:

- Avoid using the iPod/iPhone if it might hinder your safety while driving.
- Make sure all important data has been backed up to avoid losing the data.

## When connected with the USB input terminal

There are two control terminals in "iPod FRONT/iPod REAR" source.

- <Headunit Mode> : Control by this unit.
- <iPod Mode> : Control by the connected iPod/iPhone.

**Preparation:** Select the controlling terminal, <Headunit Mode> or <iPod Mode> for iPod playback:

- Press and hold BACK button.
- Make the selection from <iPod Switch> setting, see page 33.

The operations explained below are under <Headunit Mode>.

1		Select "iPod FRONT" or "iPod REAR." Playback starts automatically.
2		Select a song.

## Selecting a track from the menu

- 1 Enter the main menu.



- 2 Select the desired menu.

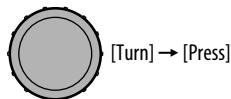

Playlists ↔ Artists ↔ Albums ↔ Songs  
 ↔ Podcasts ↔ Genres ↔ Composers  
 ↔ Audiobooks

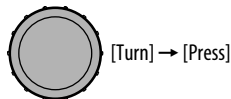

- 3 Select the desired item.



- Repeat this procedure until the desired track is selected.
- To return to the previous menu, press BACK.



Pressing (or holding) the following buttons allows you to...

	[Press] Pause/resume playback.
	[Press] Select track [Hold] Reverse/fast-forward track

## Selecting the playback modes

1 Enter "PLAYBACK MENU" screen.

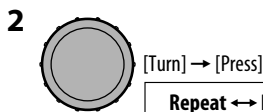
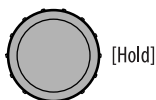

Repeat ↔ Random

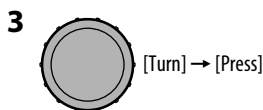

Repeat	<b>One</b>	: Functions the same as "Repeat One" of the iPod.
	<b>All</b>	: Functions the same as "Repeat All" of the iPod.
Random	<b>Song</b>	: Functions the same as "Shuffle Songs" of the iPod.
	<b>Album*</b>	: Functions the same as "Shuffle Albums" of the iPod.



- To cancel repeat play or random play, select "Off."
- "Random Album" is not available for some iPod.

\* Functions only if you select "All" for "Albums" in the main menu.

- To return to the previous menu, press BACK.

## When connected with the interface adapter

**Preparation:** Make sure <Changer> is selected in the <Source Select> → <Ext Input> setting, see page 33.

1		<b>Select "iPod."</b> Playback starts automatically.
2		<b>Select a song.</b>

## Selecting a track from the menu

1 Enter the main menu.



This mode will be canceled if no operations are done for about 5 seconds.

2 Select the desired menu.



Playlists ↔ Artists ↔ Albums ↔ Songs  
↔ Genres ↔ Composers ↔ (back to the beginning)

- Pressing and holding ◀◀◀/▶▶▶/▶ skips 10 items at a time.



3 Confirm the selection.



- If a track is selected, playback starts automatically.
- Press ▲ to return to the previous menu.

Continued on the next page

Pressing (or holding) the following buttons allows you to...

	Pause/resume playback
	[Press] Select track
	[Hold] Reverse/fast-forward track

## Selecting the playback modes

See page 25 for operations.

- “**Random Album**” functions only if you select “**All Albums**” for “**Albums**” in the main menu.

## Listening to the other external components

You can connect an external component to:

- **EXT IN:** CD changer jack on the rear of this unit using the following adapters (not supplied):
  - **KS-U57:** For connecting the component with pin jacks
  - **KS-U58:** For connecting the component with stereo mini jack

**Preparation:** Make sure <Ext In> is selected in the <Source Select> → <Ext Input> setting, see page 33.

- **AUX IN:** AUX (auxiliary) input jack on the control panel.

**Preparation:** Make sure <Show> is selected in the <Source Select> → <AUX Source> setting, see page 33.

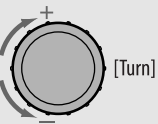
1		Select “EXT IN” or “AUX IN.”
2	—	Turn on the connected component and start playing the source.
3		Adjust the volume.
4	—	Adjust the sound as you want (see pages 27 and 28).

### Connecting an external component to the AUX input jack

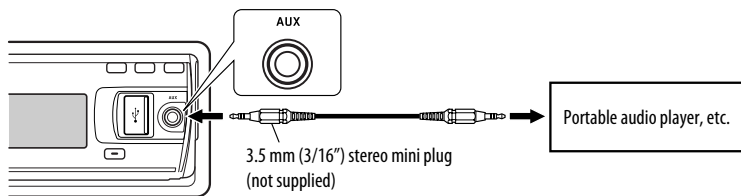

# Selecting a preset sound mode

You can select a preset sound mode suitable to the music genre.

- See page 30 for <Fad (fader)/Bal (balance)/Loud/Volume Adjust> settings.

EQ

PURE → USER → ROCK → CLASSIC →  
POPS → HIP HOP → JAZZ → (back to  
the beginning)

or

Selecting from <SET UP> menu.

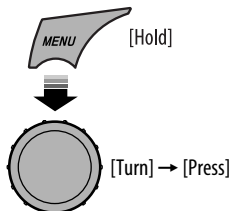

<EQ> → <Off/User/Rock/Classic/Pops/  
Hip Hop/Jazz>

- See page 28 for <User> settings.

## Preset value setting for each sound mode

Sound mode	Preset value								
	Low			Mid			High		
	Freq.	Level	Q	Freq.	Level	Q	Freq.	Level	Q
User	50 Hz	00	Q1.0	1.0 kHz	00	Q1.0	10.0 kHz	00	Q1.0
Rock	100 Hz	+03	Q1.0	1.0 kHz	00	Q1.0	10.0 kHz	+02	Q1.4
Classic	100 Hz	+01	Q1.0	1.0 kHz	00	Q1.0	10.0 kHz	+03	Q1.4
Pops	100 Hz	+02	Q1.0	1.0 kHz	+01	Q1.0	10.0 kHz	+02	Q1.4
Hip Hop	50 Hz	+04	Q1.0	1.0 kHz	-02	Q1.0	10.0 kHz	+01	Q1.4
Jazz	100 Hz	+03	Q1.0	1.0 kHz	00	Q1.0	10.0 kHz	+03	Q1.4

Freq.: Frequency Q: Q-slope

Continued on the next page

## ■ Storing your own sound mode

You can store your own adjustments in memory.

### 1 Select <EQ>.

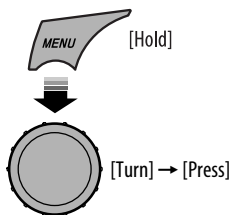

### 2 Enter <User> setting mode.



### 3 Select a frequency range.

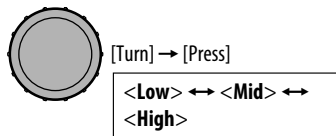

### 4 Adjust the sound elements of the selected frequency range.

- 1 Press ◀◀◀ / ▶▶▶ to adjust the frequency.
- 2 Press ▲ / ▼ to adjust the level.
- 3 Turn the control dial to adjust the Q-slope.

Sound elements	Range/selectable items		
	Low	Mid	High
Frequency	50 Hz 100 Hz 200 Hz	0.5 kHz 1.0 kHz 2.0 kHz	5.0 kHz 10.0 kHz 15.0 kHz
Level	-6 to +6	-6 to +6	-6 to +6
Q	Q0.7 Q1.0 Q1.4 Q2.0	Q0.7 Q1.0 Q1.4 Q2.0	Q0.7 Q1.0 Q1.4 Q2.0

### 5 Repeat steps 3 and 4 to adjust other frequency ranges.

### 6 Store the adjustment made.

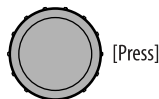

# Menu operations

**1** Call up the <SET UP> menu.



**2** Select the desired item.

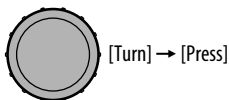

**3** Repeat step 2 if necessary.

- To confirm the setting, press the control dial.
- To return to the previous menu, press BACK.
- To exit from the menu, press DISP or MENU.

Initial: **Underlined**

Category	Menu items	Selectable settings, [reference page]
DEMO	<b>DEMO</b> Display demonstration	<ul style="list-style-type: none"> <li>• <b>On</b> : Display demonstration will be activated automatically if no operation is done for about 20 seconds, [4].</li> <li>• <b>Off</b> : Cancels.</li> </ul>
	<b>Clock Display</b> *1	<ul style="list-style-type: none"> <li>• <b>On</b> : Clock time is shown on the display at all times when the power is turned off.</li> <li>• <b>Off</b> : Cancels; pressing DISP will show the clock time for about 5 seconds when the power is turned off.</li> </ul>
Clock	<b>Set Clock</b>	: Adjust the hour, then the minute, [4]. (Initial: <b>1:00AM</b> )
	<b>24H/12H</b>	<ul style="list-style-type: none"> <li>• <b>12Hours</b> : Select the time display mode, [4].</li> <li>• <b>24Hours</b></li> </ul>
	<b>Clock Adjust</b> *2	<ul style="list-style-type: none"> <li>• <b>Auto</b> : The built-in clock is automatically adjusted using the clock data provided via the satellite radio channel.</li> <li>• <b>Off</b> : Cancels.</li> </ul>
	<b>Time Zone</b> *2, *3	: Select your residential area from one of the time zones for clock adjustment. <b>Eastern, Atlantic, NewfndInd, Alaska, Pacific, Mountain, Central</b>
	<b>DST</b> *2, *3 Daylight savings time	<ul style="list-style-type: none"> <li>• <b>On</b> : Activates daylight savings time if your residential area is subject to DST.</li> <li>• <b>Off</b> : Cancels.</li> </ul>

\*1 If the power supply is not interrupted by turning off the ignition key of your car, it is recommended to select <Off> to save the car's battery.

\*2 Displayed only when SIRIUS Satellite radio or XM Satellite radio is connected.

\*3 Displayed only when <Clock Adjust> is set to <Auto>.

Continued on the next page

Category	Menu items	Selectable settings, [reference page]
EQ	EQ Equalizer	: Select a preset sound mode suitable to the music genre, [27]. <b>Off, User, Rock, Classic, Pops, Hip Hop, Jazz</b>
Color	Color Select	<b>Color 01</b> : Select one of the preset or user color for display and button (except <b>EQ/DISP/OPEN/</b> ATT) illumination. (For customized color settings, <User>, see page 34.) — <b>Color 29, User</b>
	Menu Color	• <b>On</b> : Changes the display and button (except <b>EQ/DISP/OPEN/</b> ATT) illumination during menu, list search and playback mode operations. • <b>Off</b> : Cancels.
	Ring Color*4	• <b>On</b> : When a call comes in, the display will flash in blue. • The display will change to the original color when you answer the call or the incoming call stops. When the unit receive a text message, the display only illuminate in blue. • <b>Off</b> : Cancels.
Audio	Fad/Bal*5, *6 Fader/Balance	<b>R6 – F6</b> : <b>Fad</b> (fader): Press  /  to adjust the front and rear speaker output balance. (Initial: <b>0</b> ) <b>L6 – R6</b> : <b>Bal</b> (balance): Press   /   to adjust the left and right speaker output balance. (Initial: <b>0</b> )
	Loud Loudness	• <b>Loud1/Loud2/ Loud3</b> : Boost low and high frequencies to produce a well-balanced sound at a low volume level. • <b>Off</b> : Cancels.
	Volume Adjust	<b>Level –5 — Level +5</b> (Initial: <b>Level 0</b> ) : Preset the volume adjustment level of each source (except FM), compared to the FM volume level. The volume level will automatically increase or decrease when you change the source. • Before making an adjustment, select the source you want to adjust. • “FIX” appears on the display if “FM” is selected as the source.

\*4 Displayed only when USB Bluetooth Adapter (KS-UBT1) is connected.

\*5 If you are using a two-speaker system, set the fader level to <0>.

\*6 This adjustment will not affect the subwoofer output.

Category	Menu items	Selectable settings, [reference page]
Audio	<b>Subwoofer</b>	<ul style="list-style-type: none"> <li>• <b>LPF/Level</b> : Press <b>I◀◀</b> / <b>▶▶I</b> to select the cutoff frequency to the subwoofer. <b>Off</b>: All signals are sent to the subwoofer. <b>LPF 55Hz/LPF 85Hz/LPF 120Hz</b>: Frequencies higher than 55 Hz/85 Hz/120 Hz are cut off.  Turn the control dial to adjust the subwoofer output level. <b>Level 00 to Level 08</b> (Initial: <b>Level 04</b>)</li> <li>• <b>Phase</b> : Turn the control dial to select the subwoofer phase. <b>0deg</b> (normal) or <b>180deg</b> (reverse)</li> </ul>
	<b>HPF</b> High pass filter	Select the cutoff frequency to the front/rear speakers. Set this to match the LPF settings. <ul style="list-style-type: none"> <li>• <b>62Hz/95Hz/135Hz</b> : Frequencies lower than 62 Hz/95 Hz/135 Hz are cut off.</li> <li>• <b>Off</b> : All signals are sent to the front/rear speakers.</li> </ul>
	<b>Beep</b> Key touch tone	<ul style="list-style-type: none"> <li>• <b>On</b> : Activates the key touch tone.</li> <li>• <b>Off</b> : Deactivates the key touch tone.</li> </ul>
	<b>Amplifier Gain</b> <sup>*7</sup>	<ul style="list-style-type: none"> <li>• <b>High Power</b> : Vol 00 – Vol 50</li> <li>• <b>Low Power</b> : Vol 00 – Vol 30 (Select if the maximum power of each speaker is less than 50 W to prevent damaging the speaker.)</li> <li>• <b>Off</b> : Deactivates the built-in amplifier.</li> </ul>
Display	<b>Dimmer</b>	<ul style="list-style-type: none"> <li>• <b>On</b> : Dims the display and button illumination.</li> <li>• <b>Off</b> : Cancels.</li> <li>• <b>Auto</b> : Dims the display when you turn on the headlights.<sup>*8</sup></li> <li>• <b>Time Set</b> : Set the timer for dimmer, [35]. Any hour – Any hour (Initial: <b>06PM–07AM</b>)</li> </ul>
	<b>Level Meter</b>	<ul style="list-style-type: none"> <li>• <b>Meter 1</b> : Select the different level meter patterns, [4].</li> <li>• <b>Meter 2</b> : Press DISP to show the selected level meter.</li> </ul>

<sup>\*7</sup> The volume level automatically changes to "Vol 30" if you change to <Low Power> with the volume level set higher than "Vol 30."

<sup>\*8</sup> The illumination control lead connection is required. (See "Installation/Connection Manual.")

Category	Menu items	Selectable settings, [reference page]
Display	Scroll* <sup>9</sup> , * <sup>10</sup>	<ul style="list-style-type: none"> <li>• <b>Once</b> : Scrolls the displayed information once.</li> <li>• <b>Auto</b> : Repeats scrolling (at 5-second intervals).</li> <li>• <b>Off</b> : Cancels.</li> </ul> <p>Pressing DISP for more than one second can scroll the display regardless of the setting.</p>
	Tag Display	<ul style="list-style-type: none"> <li>• <b>On</b> : Shows the Tag information while playing MP3/WMA/WAV tracks.</li> <li>• <b>Off</b> : Cancels.</li> </ul>
	LCD Type	<ul style="list-style-type: none"> <li>• <b>Negative</b> : Negative pattern of the display.</li> <li>• <b>Positive</b> : Positive pattern of the display.</li> <li>• <b>Auto</b> : Positive pattern will be selected during the day time*<sup>11</sup>; while negative pattern will be used during the night time*<sup>11</sup>.</li> </ul>
	Contrast	<ul style="list-style-type: none"> <li><b>Level 01</b> : Adjust the display contrast to make the display indications clear and legible. (Initial: <b>Level 05</b>)</li> <li>— <b>Level 08</b></li> </ul>
Bluetooth	Device	(See pages 14 – 16 for settings.)
	Settings	(See pages 35 – 37 for settings.)
Tuner	Area Change	<ul style="list-style-type: none"> <li>• <b>US</b> : When using in North/Central/South America. AM/FM intervals are set to 10 kHz/200 kHz.</li> <li>• <b>EU</b> : When using in any other areas. AM/FM intervals are set to 9 kHz/50 kHz (100 kHz during auto search).</li> <li>• <b>SA</b> : When using in South American countries where FM interval is 100 kHz. AM interval is set to 10 kHz.</li> </ul>
	IF Band Intermediate frequency band	<ul style="list-style-type: none"> <li>• <b>Auto</b> : Increases the tuner selectivity to reduce interference noises between adjacent stations. (Stereo effect may be lost.)</li> <li>• <b>Wide</b> : Subject to interference noises from adjacent stations, but sound quality will not be degraded and the stereo effect will remain.</li> </ul>

\*<sup>9</sup> Some characters or symbols will not be shown correctly (or will be blanked) on the display.

\*<sup>10</sup> Not applicable for HD Radio text scrolling.

\*<sup>11</sup> Depends on the <Dimmer> setting.



Category	Menu items	Selectable settings, [reference page]
Tuner	<b>Sirius ID</b> *12	: The 12-digit SIRIUS identification number appears on the display, [22].
	<b>Blend Hold</b> *13 HD Radio reception mode	<ul style="list-style-type: none"> <li>• <b>Auto</b> : Switch between digital and analog audio automatically, [19].</li> <li>• <b>Digital</b> : Tuning to digital audio only.</li> <li>• <b>Analog</b> : Tuning to analog audio only.</li> </ul>
	<b>Stereo/Mono</b> *14	<ul style="list-style-type: none"> <li>• <b>Stereo</b> : Restore the stereo effect.</li> <li>• <b>Mono</b> : Activate monaural mode to improve FM reception, but stereo effect will be lost, [9].</li> </ul>
Source Select	<b>Ext Input</b> *15, *16 External input	<ul style="list-style-type: none"> <li>• <b>Changer</b> : To use a JVC CD changer, [20], or an Apple iPod/iPhone, [24].</li> <li>• <b>Ext In</b> : To listen to a portable audio player (connected to the CD changer jack), [26].</li> </ul>
	<b>AM Source</b> *17	<ul style="list-style-type: none"> <li>• <b>Show</b> : Enable "AM" in source selection, [6].</li> <li>• <b>Hide</b> : Disable "AM" in source selection.</li> </ul>
	<b>AUX Source</b> *18	<ul style="list-style-type: none"> <li>• <b>Show</b> : Enable "AUX IN" in source selection, [6].</li> <li>• <b>Hide</b> : Disable "AUX IN" in source selection.</li> </ul>
	<b>Bluetooth Audio</b> *19	<ul style="list-style-type: none"> <li>• <b>Show</b> : Enable "BT FRONT/BT REAR" in source selection, [6].</li> <li>• <b>Hide</b> : Disable "BT FRONT/BT REAR" in source selection.</li> </ul>
USB*20	<b>Drive Change</b>	: Select to change the drive when a multiple drives device is connected to the USB input terminal (FRONT/REAR).
iPod*21	<b>iPod Switch</b> iPod/iPhone control	<ul style="list-style-type: none"> <li>• <b>Headunit Mode</b> : Controls iPod playback through the unit.</li> <li>• <b>iPod Mode</b> : Controls iPod playback through the iPod/iPhone.</li> </ul>
	<b>Audiobooks</b> Speed control of "Audiobooks"	<ul style="list-style-type: none"> <li>• <b>Normal</b> : You can select the playback speed of the "Audiobooks" sound file in your iPod/iPhone.</li> <li>• <b>Faster</b></li> <li>• <b>Slower</b> : Initial selected item depends on your iPod/iPhone setting.</li> </ul>

\*12 Displayed only when SIRIUS Satellite radio is connected.

\*13 Displayed only when HD Radio tuner box is connected.

\*14 Displayed only when the source is "FM."

\*15 Displayed only when any source other than "CD-CH/iPod/EXT IN" is selected.

\*16 Not required for HD Radio Broadcast/SIRIUS/XM tuners and Bluetooth.

\*17 Displayed only when any source other than "AM" is selected.

\*18 Displayed only when any source other than "AUX IN" is selected.

\*19 Displayed only when any source other than "BT FRONT/BT REAR" is selected.

\*20 Displayed only when the source is "USB FRONT/USB REAR."

\*21 Displayed only when the source is "iPod FRONT/iPod REAR."

Continued on the next page

## Creating your own color

### —User Color

You can create your own colors—<Day Color> or <Night Color>.

<Day Color> : Color for the display and buttons.

<Night Color> : Color for the display and buttons when the display is dimmed.

To dim the display, see <Dimmer> on page 31.

1

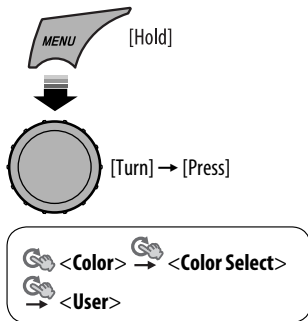

2 Enter <User> setting mode.



3 Select <Day Color> or <Night Color>.

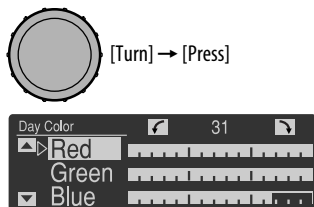

Ex.: When <Day Color> is selected

4 Select a primary color, then adjust the level.

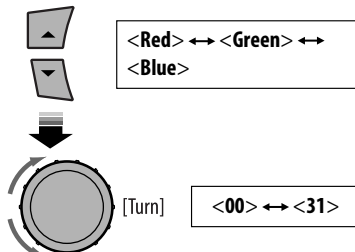

Repeat this procedure until you have adjusted all the three primary colors.

If <00> is selected for all the primary colors, nothing appears on the display.

5 Confirm the settings.



6 Exit from the setting.

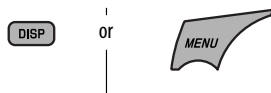

Select <User> to show your own colors for the buttons and display.

## Setting the time for dimmer

You can set the start/end time for dimmer.

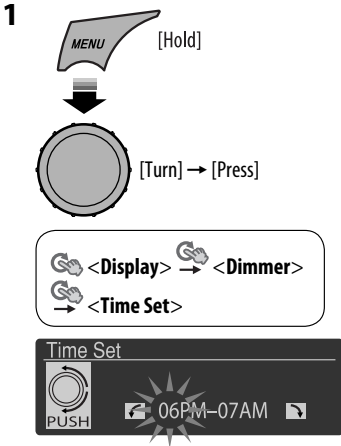

### 2 Adjust the dimmer start time.

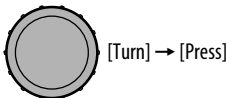

### 3 Adjust the dimmer end time.

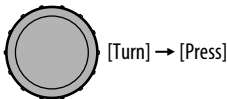

### 4 Exit from the setting.

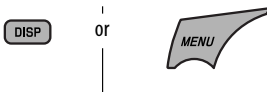

## Changing the Bluetooth setting

You can change the settings listed on the following according to your preference.

### Preparation:

- Connect the supplied **USB Bluetooth Adapter** (KS-UBT1) to one of the USB input terminals of the unit.

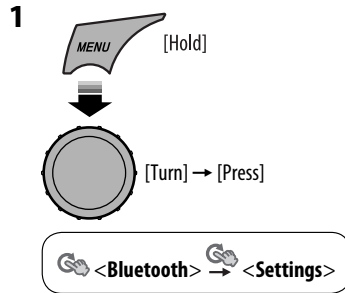

### 2 Select a setting item.

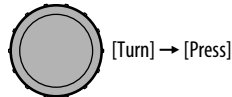

<Quick Call> ↔ <Auto Connect> ↔  
 <Auto Answer> ↔ <Message Notice>\*  
 ↔ <MIC Setting> ↔ <Ringing Tone>  
 ↔ <Phonebook Trans> ↔  
 <Phonebook Select> ↔ <Initialize> ↔  
 <Information> ↔ (back to the beginning)

\* If the connected Bluetooth phone does not support Text Message notification (via Bluetooth), the unit will not receive any notification upon the arrival of a Text Message even when <Message Notice> is set to <On>.

### 3 Change the setting accordingly.

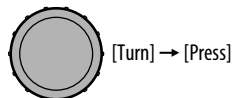

Continued on the next page

<Settings> menu ( \_ : Initial)

### ■ Quick Call

You can preset the Quick Call method. Hold  to enter the selected method.

- Appears only when a Bluetooth phone is connected.

**Dialled Calls:** Show the list of the numbers you have dialed.

**Received Calls:** Show the list of the numbers you have received.

**Missed Calls:** Show the list of the numbers you have missed.

**Phonebook:** Show the list of the phonebook.

**Dial Number:** Display the "Dial Number" screen.

**Voice Dial:** Display the voice dialling screen.

### ■ Auto Connect

When the unit is turned on, the connection is established automatically with...

**Last:** The last connected Bluetooth device.

**Off:** No Bluetooth device.

### ■ Auto Answer

Only for the device being connected for "BT FRONT (Phone)/BT REAR (Phone)."

**On:** The unit answers the incoming calls automatically.

**Off:** The unit does not answer the calls automatically. Answer the calls manually.

**Reject:** The unit rejects all incoming calls.

### ■ Message Notice

Only for the device being connected for "BT FRONT/BT REAR (Phone)."

**On:** The unit informs you of the arrival of a message by ringing and displaying "Received Message."

- The display illuminates in blue (see <Ring Color> on page 30).

**Off:** The unit does not inform you of the arrival of a message.

### ■ MIC Setting

Only for the device being connected for "BT FRONT/BT REAR."

Adjust the volume of the microphone connected to the unit.

**Level 01/02/03**

### ■ Ringing Tone

You can preset the ringing source when a call/Text Message comes in.

**In Unit: Call:** Select your preferred ring tone when a call comes in.

- **Tone 1/2/3**

**Message:** Select your preferred ring tone when a Text Message comes in.

- **Tone 1/2/3**

**In Phone:** Your phone rings to alert you when a call/Text Message comes in.

### ■ Phonebook Trans

You can copy the phone book memory of a cellular phone into the unit.

Enter the PIN code to the unit to transfer the phone book into the unit. You can transfer a maximum of 300 numbers.

### ■ Phonebook Select

You can preset the source of the phone book you want to synchronize.

- Selectable only when the connected phone supports Phonebook Auto Synchronize.

**AutoAccess Phone:** Auto synchronize from the phone memory.

**AutoAccess SIM:** Auto synchronize from the SIM card.

**Manual Trans:** Manually select the source to transfer.

### ■ Initialize

**Yes:** Initialize all the Bluetooth settings.

**No:** Cancels.

## Information

- JVC Device Name:** Shows the unit name.  
**JVC Address:** Shows address of USB Bluetooth Adapter.  
**JVC Software Ver.:** Shows the software version.  
**Connected Phone\*:** Shows connected phone name.  
**Connected Audio\*:** Shows connected audio device name.

\* Displayed only when a Bluetooth phone/audio player is connected.

## Title assignment

You can assign titles to 30 station frequencies (FM and AM) using 8 characters (maximum) for each title.

- When HD Radio tuner box is connected, this feature will be disable.

### 1 Select "FM" or "AM."

SRC

### 2 Show the title entry screen.

DISP

+ [Hold]



### 3 Assign a title.

- Turn the control dial to select a character. (For available characters, see the right column.)
- Use  $\leftarrow$   $\rightarrow$   $\uparrow$   $\downarrow$  to move to the next (or previous) character position.
- Repeat steps 1 and 2 until you finish entering the title.

### 4 Store the title.

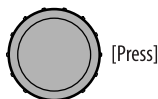

### To erase the entire title

In step 2 on the left column...

DISP [Hold]

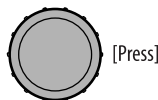

### Available characters

Upper case

A	B	C	D	E	F	G	H	I	J	K	L	M	N
O	P	Q	R	S	T	U	V	W	X	Y	Z	space	

Lower case

a	b	c	d	e	f	g	h	i	j	k	l	m	n
o	p	q	r	s	t	u	v	w	x	y	z	space	

Numbers and symbols

0	1	2	3	4	5	6	7	8	9	!	"	#	\$
%	&	'	(	)	*	+	,	-	.	/	:	;	<
=	>	?	@	_	`	space							

# More about this unit

## Basic operations

### Turning on the power

- By pressing SRC on the unit, you can also turn on the power. If the source is ready, playback also starts.

### Turning off the power

- If you turn off the power while listening to a track, playback will start from where it had been stopped previously next time you turn on the power.

### General

- If you change the source while listening to a disc, playback stops.  
Next time you select "CD" as the playback source, playback will start from where it had been stopped previously.
- If the ejected disc is not removed within 15 seconds, the disc is automatically inserted again into the loading slot to protect it from dust.
- After ejecting a disc or removing a USB device, "No Disc" or "No USB" appears and you cannot operate some of the buttons. Insert another disc, reattach a USB device, or press SRC to select another playback source.
- If no operation is done for about 30 seconds after pressing MENU button or control dial, the operation will be canceled.

## Tuner operations

### Storing stations in memory

- During SSM search...
  - All previously stored stations are erased and the stations are stored anew.
  - When SSM is over, the station stored in the lowest preset number will be automatically tuned in.
- When storing a station manually, the previously preset station is erased when a new station is stored in the same preset number.

## Disc/USB operations

### Caution for DualDisc playback

- The Non-DVD side of a "DualDisc" does not comply with the "Compact Disc Digital Audio" standard. Therefore, the use of Non-DVD side of a DualDisc on this product may not be recommended.

### General

- This unit has been designed to reproduce CDs/CD Texts, and CD-Rs (Recordable)/CD-RWs (Rewritable) in audio CD (CD-DA), MP3 and WMA formats.
- When a disc is inserted upside down, "Please Eject" appears on the display. Press OPEN, then press ▲ to eject the disc.
- In this manual, words "track" and "file" are interchangeably used.
- While fast-forwarding or reversing on an MP3/WMA/WAV file, you can only hear intermittent sound.
- File/folder list may not appear correctly if too many hierarchies and folders are used.

### Playing a CD-R or CD-RW

- Use only "finalized" CD-Rs or CD-RWs.
- This unit can only play back files of the same type as those which are detected first if a disc includes both audio CD (CD-DA) files and MP3/WMA files.
- This unit can play back multi-session discs; however, unclosed sessions will be skipped while playing.
- Some CD-Rs or CD-RWs may not play back on this unit because of their disc characteristics, or for the following reasons:
  - Discs are dirty or scratched.
  - Moisture condensation has occurred on the lens inside the unit.
  - The pickup lens inside the unit is dirty.
  - The files on the CD-R/CD-RW are written using the "Packet Write" method.

- There are improper recording conditions (missing data, etc.) or media conditions (stained, scratched, warped, etc.).
- CD-RWs may require a longer readout time since the reflectance of CD-RWs is lower than that of regular CDs.
- Do not use the following CD-Rs or CD-RWs:
  - Discs with stickers, labels, or a protective seal stuck to the surface.
  - Discs on which labels can be directly printed by an ink jet printer.

Using these discs under high temperature or high humidity may cause malfunctions or damage to the unit.

### **Playing an MP3/WMA disc**

- This unit can play back MP3/WMA files with the extension code <.mp3> or <.wma> (regardless of the letter case—upper/lower).
- This unit can show the names of albums, artists (performer), and Tag (Version 1.0, 1.1, 2.2, 2.3, or 2.4) for MP3 files and show WMA Tag.
- This unit can play back MP3/WMA files meeting the conditions below:
  - Bit rate of MP3/WMA: 5 kbps — 320 kbps
  - Sampling frequency of MP3:
    - 48 kHz, 44.1 kHz, 32 kHz (for MPEG-1)
    - 24 kHz, 22.05 kHz, 16 kHz (for MPEG-2)
  - Sampling frequency of WMA: 8 kHz — 48 kHz
- The maximum number of characters for file/folder names is 25 characters (including <.mp3>, <.wma>); 128 characters for MP3/WMA Tag.
- This unit can recognize a total of 20 000 files and 2 000 folders (999 files per folder). However, the display can show until 999 folders/files.
- This unit can play back files recorded in VBR (variable bit rate).

Files recorded in VBR have a discrepancy in the elapsed time display, and do not show the actual elapsed time. In particular, this difference becomes noticeable after performing the search function.

- This unit cannot play back the following files:
  - MP3 files encoded in MP3i and MP3 PRO format.
  - MP3 files encoded in an inappropriate format.
  - MP3 files encoded with Layer 1/2.
  - WMA files encoded in lossless, professional, and voice format.
  - WMA files which are not based upon Windows Media® Audio.
  - WMA files copy-protected with DRM.
  - Files which have data such as AIFF, ATRAC3, etc.
- The search function works but search speed is not constant.

### **Playing MP3/WMA/WAV tracks from a USB device**

- Connecting a USB device automatically changes the source to “**USB FRONT/USB REAR.**”
- While playing from a USB device, the playback order may differ from the one from other players.
- This unit may be unable to play back some USB devices or some files due to their characteristics or recording conditions.
- Depending on the shape of the USB devices and connection ports, some USB devices may not be attached properly or the connection might be loose.
- When connecting a USB mass storage class device, refer also to its instructions.
- This unit may not work properly with some USB hub or USB card reader.
- This unit is compatible with the USB Full-Speed.
- If the connected USB device does not have the correct files, “No File” appears.
- This unit can show ID3 Tag (Version 1.0, 1.1, 2.2, 2.3, or 2.4) for MP3 and WMA/WAV Tag.

*Continued on the next page*

- This unit can play back MP3/WMA/WAV files meeting the conditions below:

**MP3:**

- Bit rate: 32 kbps — 320 kbps (MPEG-1)  
8 kbps — 160 kbps (MPEG-2)
- Sampling frequency:  
48 kHz, 44.1 kHz, 32 kHz (for MPEG-1)  
24 kHz, 22.05 kHz, 16 kHz (for MPEG-2)

**WMA:**

- Bit rate: 5 kbps — 320 kbps
- Sampling frequency: 8 kHz — 48 kHz
- Channel: 1 ch/2 ch

**WAV:**







- Bit rate: Linear PCM at 705 kbps and 1 411 kbps
- Sampling frequency: 44.1 kHz
- Channel: 1 ch/2 ch
- This unit can play back MP3 files recorded in VBR (variable bit rate).
- The maximum number of characters for folder and file names is 25 characters (including <.mp3>, <.wma>, <.wav>); 128 characters for MP3/WMA/WAV Tag.
- This unit can recognize a total of 20 000 files and 2 000 folders (999 files per folder). However, the display can show until 999 folders/files.
- The unit cannot recognize a USB mass storage class device whose rating is other than 5 V and exceeds 500 mA.
- USB devices equipped with special functions such as data security functions cannot be used with the unit.
- Do not use a USB device with 2 or more partitions.
- When connecting with a USB cable, use the USB 2.0 cable.
- This unit may not recognize some of the USB device connected through a USB card reader.
- This unit may not play back files in a USB device properly when using a USB extension cord.
- This unit cannot assure proper functions or supply power to all types of USB devices.

**Bluetooth operations****General**



- While driving, do not perform complicated operation such as dialing the numbers, using phone book, etc. When you perform these operations, stop your car in a safe place.
- Some Bluetooth devices may not be connected to this unit depending on the Bluetooth version of the device.
- If you connect a different USB Bluetooth Adapter, all the registered devices and information will be cleared.
- This unit may not work for some Bluetooth devices.
- Connecting condition may vary depending on the circumstances around you.
- If you turn off the unit, detach the control panel, or unplug the USB Bluetooth Adapter during a phone call conversation, the Bluetooth connection is disconnected. Continue the conversation using your cellular phone.
- When the unit is turned off, the device is disconnected.

**Icons for phone types**

These icons indicate the phone type of number entries in the Phonebook

-  : Cellular phone
-  : Household phone
-  : Office
-  : General
-  : Other than above
-  : Unknown

These icons indicate the type of connected phone/audio devices

-  : Phone only
-  : Phone/Audio
-  : Audio only



## **Warning messages for Bluetooth operations**

### **• Connection Error**

The device is registered but the connection has failed. Use <**Connect Phone/Connect Audio**> to connect the device again. (See pages 15 and 16.)

### **• Error**

Try the operation again. If "Error" appears again, check if the device supports the function you have tried.

### **• Please Wait...**

The unit is preparing to use the Bluetooth function. If the message does not disappear, turn off and turn on the unit, then connect the device again (or reset the unit).

### **• Please Reset...**

Reset the unit and try the operation again. If "Please Reset..." appears again, consult your nearest JVC car audio dealers.

## **HD Radio reception**

- HD Radio broadcasting can normally be received in the USA, and it may also be received in countries where limited broadcasting has already begun.
- During SSM search...
  - All stations including conventional FM/AM stations are searched and stored for the selected band.

## **Satellite radio**

- You can also connect the JVC SIRIUS radio PnP (Plug and Play), using the JVC SIRIUS radio adapter, KS-U100K (not supplied) to the CD changer jack on the rear.
 

By turning on/off the power of the unit, you can turn on/off the JVC PnP. However, you cannot control it from this unit.
- To know more about SIRIUS Satellite radio or to sign up, visit <<http://www.sirius.com>>.
- For the latest channel listings and programming information, or to sign up for XM Satellite radio, visit <<http://www.xmradio.com>>.

## **iPod/iPhone operations**

- You can control the following types of iPods/iPhone:

### **(A) Connected with the USB cable:**

- iPod with video (5th Generation)\*1
- iPod classic\*1,\*2
- iPod nano
- iPod nano (2nd Generation)
- iPod nano (3rd Generation)\*1,\*2
- iPod nano (4th Generation)\*1,\*2
- iPod Touch\*1,\*2
- iPod Touch (2nd Generation)\*1,\*2
- iPhone/iPhone 3G\*1,\*2

### **(B) Connected with the interface adapter:**

- iPod with Click Wheel (4th Generation)
- iPod mini
- iPod photo
- iPod with video (5th Generation)
- iPod classic
- iPod nano
- iPod nano (2nd Generation)
- iPod nano (3rd Generation)
- iPod nano (4th Generation)\*3

\*1 *It is not possible to browse video files on the "Videos" menu.*

\*2 *<iPod Mode> is available (see page 24).*

\*3 *It is not possible to charge the battery through this unit.*

- If the iPod does not play correctly, please update your iPod software to the latest version. For details about updating your iPod, visit <<http://www.apple.com>>.
- When you turn on this unit, the iPod is charged through this unit.
- iPod shuffle cannot be used with this unit.
- The song order displayed on the selection menu of this unit may differ from that of the iPod.
- The text information may not be displayed correctly:
  - Some characters such as accented letters cannot be shown correctly on the display.
  - Communication between the iPod and the unit is not stable.

*Continued on the next page*

- If the text information includes more than 16 characters, it scrolls on the display. This unit can display up to 40 characters for “iPod” and up to 64 characters for “iPod FRONT/iPod REAR.”

#### Notice:

When operating an iPod, some operations may not be performed correctly or as intended. In this case, visit the following JVC web site:

<<http://www.jvc.co.jp/english/car/>> (English website only)

### Title assignment

- If you try to assign titles to more than 30 station frequencies, “Name Full” appears. Delete unwanted titles before assignment.

### Menu operations

- <Auto> setting for <Dimmer> may not work correctly on some vehicles, particularly on those having a control dial for dimming. In this case, change the <Dimmer> setting to any other than <Auto>.
- If <LCD Type> is set to <Auto>, the display pattern will change to the <Positive> or <Negative> pattern depending on the <Dimmer> setting.
- If you change the <Amplifier Gain> setting from <High Power> to <Low Power> while the volume level is set higher than “Vol 30,” the unit automatically changes the volume level to “Vol 30.”
- Microsoft and Windows Media are either registered trademarks or trademarks of Microsoft Corporation in the United States and/or other countries.
- The Bluetooth word mark and logos are owned by the Bluetooth SIG, Inc. and any use of such marks by Victor Company of Japan, Limited (JVC) is under license. Other trademarks and trade names are those of their respective owners.
- HD Radio™ and the HD Radio Ready logo are proprietary trademarks of iBiquity Digital Corp.
- “SIRIUS” and the SIRIUS dog logo are registered trademarks of SIRIUS Satellite Radio Inc.
- XM and its corresponding logos are registered trademarks of XM Satellite Radio Inc.
- “SAT Radio,” the SAT Radio logo and all related marks are trademarks of SIRIUS Satellite Radio Inc., and XM Satellite Radio, Inc.
- “Made for iPod” means that an electronic accessory has been designed to connect specifically to iPod and has been certified by the developer to meet Apple performance standards.
- “Works with iPhone” means that an electronic accessory has been designed to connect specifically to iPhone and has been certified by the developer to meet Apple performance standards.
- Apple is not responsible for the operation of this device or its compliance with safety and regulatory standards.
- iPod is a trademark of Apple Inc., registered in the U.S. and other countries.
- iPhone is a trademark of Apple Inc.

# Troubleshooting

What appears to be trouble is not always serious. Check the following points before calling a service center.

	Symptoms	Remedies/Causes
General	• Sound cannot be heard from the speakers.	<ul style="list-style-type: none"> <li>• Adjust the volume to the optimum level.</li> <li>• Check the cords and connections.</li> </ul>
	• The unit does not work at all.	Reset the unit (see page 3).
	• "Connect Error" appears on the display.	Remove the control panel, wipe the connector, then attach it again (see page 3).
FM/AM	• SSM automatic presetting does not work.	Store stations manually.
	• Static noise while listening to the radio.	Connect the antenna firmly.
	• "AM" cannot be selected.	Check the <Source Select> → <AM Source> setting (see page 33).
Disc playback	• Disc cannot be played back.	Insert the disc correctly.
	• CD-R/CD-RW cannot be played back.	• Insert a finalized CD-R/CD-RW.
	• Tracks on the CD-R/CD-RW cannot be skipped.	• Finalize the CD-R/CD-RW with the component which you used for recording.
	• Disc can neither be played back nor ejected.	<ul style="list-style-type: none"> <li>• Unlock the disc (see page 10).</li> <li>• Eject the disc forcibly (see page 3).</li> </ul>
	• Disc sound is sometimes interrupted.	<ul style="list-style-type: none"> <li>• Stop playback while driving on rough roads.</li> <li>• Change the disc.</li> <li>• Check the cords and connections.</li> </ul>
	• Disc cannot be recognized ("No Disc," "CD Loading Error," or "Eject Error" flashes).	Eject the disc forcibly (see page 3).
	• "Please Eject" appears on the display.	This occurs sometimes due to over-heating. Eject the disc or change to another playback source.
MP3/WMA playback	• Disc cannot be played back.	<ul style="list-style-type: none"> <li>• Use a disc with MP3/WMA tracks recorded in a format compliant with ISO 9660 Level 1, Level 2, Romeo, or Joliet.</li> <li>• Add the extension code &lt;.mp3&gt; or &lt;.wma&gt; to the file names.</li> </ul>
	• Noise is generated.	Skip to another track or change the disc. (Do not add the extension code <.mp3> or <.wma> to non-MP3 or WMA tracks.)

Continued on the next page

	Symptoms	Remedies/Causes
MP3/WMA playback	<ul style="list-style-type: none"> <li>A longer readout time is required ("Reading" keeps flashing on the display).</li> </ul>	Do not use too many hierarchical levels and folders.
	<ul style="list-style-type: none"> <li>Tracks do not play back in the order you have intended them to play.</li> </ul>	The playback order is determined by the file name. Folder with numbers on the initial as their names are sorted in numerical order. However, folder with no numbers on the initial of their names are sorted according to the file system of the CD.
	<ul style="list-style-type: none"> <li>The elapsed playing time is not correct.</li> </ul>	This sometimes occurs during playback. This is caused by how the tracks are recorded on the disc (eg. variable bit rate).
	<ul style="list-style-type: none"> <li>"Please Eject" appears on the display.</li> </ul>	Insert a disc that contains MP3/WMA tracks.
	<ul style="list-style-type: none"> <li>"No File" appears on the display.</li> </ul>	Selected folder is an empty folder* <sup>1</sup> . Select another folder that contains MP3/WMA tracks.
	<ul style="list-style-type: none"> <li>"Not Support" appears on the display and track skips.</li> </ul>	Skip to the next track encoded in an appropriate format or to the next non-copy-protected WMA track.
USB device	<ul style="list-style-type: none"> <li>Correct characters are not displayed (e.g. album name).</li> </ul>	This unit can only display letters (capital: A – Z, small: a – z), numbers, and a limited number of symbols (see page 37).
	<ul style="list-style-type: none"> <li>Noise is generated.</li> </ul>	The track played back is not an MP3/WMA/WAV track. Skip to another file. (Do not add the extension code <.mp3>, <.wma>, or <.wav> to non-MP3/WMA/WAV tracks.)
	<ul style="list-style-type: none"> <li>"Reading" keeps flashing on the display.</li> </ul>	<ul style="list-style-type: none"> <li>Readout time varies depending on the USB device.</li> <li>Do not use too many hierarchy or folders.</li> <li>Turn off the power then on again.</li> <li>Do not pull out or connect the USB device repeatedly while "Reading" is displayed on the display.</li> </ul>
	<ul style="list-style-type: none"> <li>"No File" appears on the display.</li> </ul>	Check whether the selected folder, the connected USB device, or the iPod/iPhone contains a playable file.
	<ul style="list-style-type: none"> <li>"Read Failed" appears on the display.</li> </ul>	The connected USB device is not working properly. Connect the USB device again.
	<ul style="list-style-type: none"> <li>Tracks/folders are not played back in the order you have intended.</li> </ul>	The playback order is determined by the file name. Folders with numbers on the initial of their names are sorted in numerical order. However, folders with no numbers on the initial of their names are sorted according to the file system of the USB device.

\*<sup>1</sup> Folder that is physically empty or folder that contains data but does not contain valid MP3/WMA track.

	Symptoms	Remedies/Causes
USB device	<ul style="list-style-type: none"> <li>• “Cannot Play” appears on the display.</li> <li>• “No USB” appears on the display.</li> <li>• The unit cannot detect the USB device.</li> </ul>	<ul style="list-style-type: none"> <li>• Check whether the connected USB device or the iPod/iPhone is compatible with this unit.</li> <li>• The USB device is not connected properly. Connect the USB device again.</li> </ul>
	<ul style="list-style-type: none"> <li>• “Not Support” appears on the display and track skips.</li> </ul>	Check whether the track is a playable file format.
	<ul style="list-style-type: none"> <li>• Correct characters are not displayed (e.g. album name).</li> </ul>	This unit can only display letters (capital: A – Z, small: a – z), numbers, and a limited number of symbols (see page 37).
	<ul style="list-style-type: none"> <li>• While playing a track, sound is sometimes interrupted.</li> </ul>	The tracks have not been properly copied into the USB device. Copy tracks again into the USB device, and try again.
Bluetooth	<ul style="list-style-type: none"> <li>• The unit does not detect the Bluetooth device.</li> </ul>	<ul style="list-style-type: none"> <li>• Search from the Bluetooth device again.</li> <li>• Reset the unit. When “Wait Pair” appears on the display, search from the Bluetooth device again.</li> </ul>
	<ul style="list-style-type: none"> <li>• The unit does not make pairing with the Bluetooth device.</li> </ul>	Enter the same PIN code for both the unit and target device.
	<ul style="list-style-type: none"> <li>• Echo or noise occurs.</li> </ul>	Adjust the microphone unit’s position.
	<ul style="list-style-type: none"> <li>• Phone sound quality is poor.</li> </ul>	<ul style="list-style-type: none"> <li>• Reduce the distance between the unit and the Bluetooth cellular phone.</li> <li>• Move the car to a place where you can get a better signal reception.</li> </ul>
	<ul style="list-style-type: none"> <li>• The sound is interrupted or skipped during playback of a Bluetooth audio player.</li> </ul>	<ul style="list-style-type: none"> <li>• Reduce the distance between the unit and the Bluetooth audio player.</li> <li>• Disconnect the device connected for Bluetooth Phone.</li> <li>• Turn off, then turn on the unit.</li> <li>• Connect the player again, when the sound is not yet restored.</li> </ul>
	<ul style="list-style-type: none"> <li>• The connected audio player cannot be controlled.</li> </ul>	<ul style="list-style-type: none"> <li>• Check whether the connected audio player supports AVRCP (Audio/Video Remote Control Profile). (Operations depend on the connected audio player.)</li> <li>• Disconnect and connect the Bluetooth player again.</li> </ul>
	<ul style="list-style-type: none"> <li>• The unit does not response when you tried to copy the phonebook to the unit.</li> </ul>	You may have tried to copy the same entries (as stored) to the unit. Press DISP or BACK to exit.

Continued on the next page

	Symptoms	Remedies/Causes
HD Radio reception	<ul style="list-style-type: none"> <li>• Sound quality changes when receiving HD Radio stations.</li> </ul>	Fix the reception mode either to <Digital> or <Analog> (see pages 19, 20 and 33).
	<ul style="list-style-type: none"> <li>• No sound can be heard.</li> </ul>	<ul style="list-style-type: none"> <li>• &lt;Analog&gt; is selected when receiving all digital broadcast of HD Radio station. Select &lt;Digital&gt; or &lt;Auto&gt; (see pages 19, 20 and 33).</li> <li>• &lt;Digital&gt; is selected when receiving weak digital signals or receiving conventional radio broadcast. Select &lt;Analog&gt; or &lt;Auto&gt; (see pages 19, 20 and 33).</li> </ul>
	<ul style="list-style-type: none"> <li>• "Reset 08" appears on the display.</li> </ul>	Reconnect this unit and the HD Radio tuner box correctly, then reset the unit.
CD changer	<ul style="list-style-type: none"> <li>• "No Disc" appears on the display.</li> </ul>	Insert a disc into the magazine.
	<ul style="list-style-type: none"> <li>• "No Magazine" appears on the display.</li> </ul>	Insert the magazine.
	<ul style="list-style-type: none"> <li>• "Reset 08" appears on the display.</li> </ul>	Connect this unit and the CD changer correctly and press the reset button of the CD changer.
	<ul style="list-style-type: none"> <li>• "Reset 01" – "Reset 07" appears on the display.</li> </ul>	Press the reset button of the CD changer.
	<ul style="list-style-type: none"> <li>• The CD changer does not work at all.</li> </ul>	Reset the unit (see page 3).
Satellite radio	<ul style="list-style-type: none"> <li>• "CALL 1-888-539-SIRIUS TO SUBSCRIBE" scrolls on the display while listening to the SIRIUS Satellite radio.</li> </ul>	Starts subscribing to SIRIUS Satellite radio (see page 22).
	<ul style="list-style-type: none"> <li>• No sound can be heard. "Updating XX%*<sup>2</sup> Completed" appears on the display.</li> </ul>	The unit is updating the channel information and it takes a few minutes to complete.
	<ul style="list-style-type: none"> <li>• "No Signal" appears on the display.</li> </ul>	Move to an area where signals are stronger.
	<ul style="list-style-type: none"> <li>• "No Antenna" appears on the display.</li> </ul>	Connect the antenna firmly.
	<ul style="list-style-type: none"> <li>• "Invalid Channel" appears on the display for about 5 seconds, then returns to the previous display while listening to the SIRIUS Satellite radio.</li> </ul>	No broadcast on the selected channel. Select another channel or continue listening to the previous channel.

\*<sup>2</sup> Changes every 20% of update is completed, (ex. 20%, 40%, 60%).

	Symptoms	Remedies/Causes
Satellite radio	<ul style="list-style-type: none"> <li>• “No Name” appears on the display while listening to the SIRIUS Satellite radio.</li> <li>• “----” appears on the display while listening to the XM Satellite radio.</li> </ul>	No text information for the selected channel.
	<ul style="list-style-type: none"> <li>• “CHANNEL ----” or “CH UNAVL” appears on the display for about 2 seconds, then returns to the previous channel while listening to the XM Satellite radio.</li> </ul>	Selected channel is no longer available or is unauthorized. Select another channel or continue listening to the previous channel.
	<ul style="list-style-type: none"> <li>• “Off Air” appears on the display while listening to the XM Satellite radio.</li> </ul>	Selected channel is not broadcasting at this time. Select another channel or continue listening to the previous channel.
	<ul style="list-style-type: none"> <li>• “Loading” appears on the display while listening to the XM Satellite radio.</li> </ul>	The unit is loading the channel information and audio. Text information are temporarily unavailable.
	<ul style="list-style-type: none"> <li>• “Reset 08” appears on the display.</li> </ul>	Check the connection between the satellite radio and this unit.
	<ul style="list-style-type: none"> <li>• Satellite radio does not work at all.</li> </ul>	Reconnect this unit and the satellite radio correctly and reset this unit.
iPod/iPhone	<ul style="list-style-type: none"> <li>• The iPod/iPhone does not turn on or does not work.</li> </ul>	<ul style="list-style-type: none"> <li>• Check the connecting cable and its connection.</li> <li>• Update the firmware version of the iPod/iPhone.</li> <li>• Charge the battery of the iPod/iPhone.</li> <li>• Reset the iPod/iPhone.</li> <li>• Check whether &lt;iPod Switch&gt; setting is appropriate (see page 33).</li> </ul>
	<ul style="list-style-type: none"> <li>• The sound is distorted.</li> </ul>	Deactivate the equalizer either on this unit or the iPod.
	<ul style="list-style-type: none"> <li>• Playback stops.</li> </ul>	The headphones are disconnected during playback. Restart the playback operation.
	<ul style="list-style-type: none"> <li>• “Cannot Play” appears on the display.</li> <li>• “Restricted” appears on the display.</li> </ul>	No tracks are stored. Import tracks to the iPod. Check whether the connected iPod/iPhone is compatible with this unit (see page 41).

Continued on the next page

		Symptoms	Remedies/Causes
iPod/iPhone	Only when connecting with the interface adapter	• “No Files” appears on the display.	No tracks are stored. Import tracks to the iPod.
		• The iPod’s controls do not work after disconnecting from this unit.	Reset the iPod.
		• “Disconnect” appears on the display.	<ul style="list-style-type: none"> <li>• Check the connecting cable and its connection.</li> <li>• Charge the battery.</li> </ul>
		• No sound can be heard when connecting an iPod nano.	<ul style="list-style-type: none"> <li>• Disconnect the headphones from the iPod nano.</li> <li>• Update the firmware version of the iPod nano.</li> </ul>
		• “Reset 01” – “Reset 07” appears on the display.	Disconnect the adapter from both this unit and iPod. Then, connect it again.
		• “Reset 08” appears on the display.	Check the connection between the adapter and this unit.

**JVC bears no responsibility for any loss of data in an iPod/iPhone and/or USB mass storage class device while using this System.**



# Maintenance

## How to clean the connectors

Frequent detachment will deteriorate the connectors. To minimize this possibility, periodically wipe the connectors with a cotton swab or cloth moistened with alcohol, being careful not to damage the connectors.

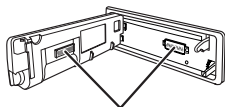

Connectors

## Moisture condensation

Moisture may condense on the lens inside the unit in the following cases:

- After starting the heater in the car.
  - If it becomes very humid inside the car.
- Should this occur, the unit may malfunction. In this case, eject the disc and leave the unit turned on for a few hours until the moisture has evaporated.

## How to handle discs

**When removing a disc from its case**, press down the center holder of the case and lift the disc out, holding it by the edges.



- Always hold the disc by the edges. Do not touch its recording surface.

**When storing a disc in its case**, gently insert the disc around the center holder (with the printed surface facing up).

- Make sure to store discs in cases after use.

## To keep discs clean

A dirty disc may not play correctly.

If a disc does become dirty, wipe it with a soft cloth in a straight line from center to edge.



- Do not use any solvents (for example, conventional record cleaner, spray, thinner, benzine, etc.) to clean discs.

## To play new discs

New discs may have some rough spots around the inner and outer edges. If such a disc is used, this unit may reject the disc.



**To remove these rough spots**, rub the edges with a pencil or ball-point pen, etc.

### Do not use the following discs:

Single CD  
—8 cm (3-3/16") disc



Warped disc



Sticker and sticker residue



Stick-on label



Unusual shape



C-thru Disc (semi-transparent disc)



Transparent or semi-transparent parts on its recording area



# Specifications



AUDIO AMPLIFIER SECTION	<b>Power Output:</b>	<b>20 W RMS × 4 Channels at 4 Ω and ≤ 1% THD+N</b>		
	Signal-to-Noise Ratio:	80 dBA (reference: 1 W into 4 Ω)		
	Load Impedance:	4 Ω (4 Ω to 8 Ω allowance)		
	Tone Control Range:	Low:	±12 dB (50 Hz, 100 Hz, 200 Hz) Q0.7, Q1.0, Q1.4, Q2.0	
		Mid:	±12 dB (0.5 kHz, 1.0 kHz, 2.0 kHz) Q0.7, Q1.0, Q1.4, Q2.0	
		High:	±12 dB (5.0 kHz, 10.0 kHz, 15.0 kHz) Q0.7, Q1.0, Q1.4, Q2.0	
	Frequency Response:	40 Hz to 20 000 Hz		
	Line-Out Level/Impedance:	5.0 V/20 kΩ load (full scale)		
	Subwoofer-Out Level/Impedance:	5.0 V/20 kΩ load (full scale)		
	Output Impedance:	1 kΩ		
Other Terminal:	USB input terminal, USB cable, AUX (auxiliary) input jack, CD changer jack, Steering wheel remote input			

TUNER SECTION	Frequency Range:	FM:	with channel interval set to 100 kHz or 200 kHz	87.5 MHz to 107.9 MHz
			with channel interval set to 50 kHz	87.5 MHz to 108.0 MHz
		AM:	with channel interval set to 10 kHz	530 kHz to 1 710 kHz
			with channel interval set to 9 kHz	531 kHz to 1 602 kHz
	FM Tuner:	Usable Sensitivity:	9.3 dBf (0.8 μV/75 Ω)	
		50 dB Quieting Sensitivity:	16.3 dBf (1.8 μV/75 Ω)	
		Alternate Channel Selectivity (400 kHz):	65 dB	
		Frequency Response:	40 Hz to 15 000 Hz	
		Stereo Separation:	40 dB	
	AM Tuner:	Sensitivity:	20 μV	
Selectivity:		40 dB		

<b>CD PLAYER SECTION</b>	Type:	Compact disc player
	Signal Detection System:	Non-contact optical pickup (semiconductor laser)
	Number of Channels:	2 channels (stereo)
	Frequency Response:	5 Hz to 20 000 Hz
	Dynamic Range:	96 dB
	Signal-to-Noise Ratio:	98 dB
	Wow and Flutter:	Less than measurable limit
	MP3 Decoding Format: (MPEG1/2 Audio Layer 3)	Max. Bit Rate: 320 kbps
WMA (Windows Media® Audio) Decoding Format:	Max. Bit Rate: 320 kbps	

<b>USB SECTION</b>	USB Standard:	USB 1.1, USB 2.0	
	Data Transfer Rate (Full Speed):	Full Speed:	Maximum 12 Mbps
		Low Speed:	Maximum 1.5 Mbps
	Compatible Device:	Mass storage class	
	Compatible File System:	FAT 32/16/12	
	Playable Audio Format:	MP3/WMA/WAV	
Max. Current:	DC 5 V --- 500 mA		

<b>BLUETOOTH</b>	Version:	Bluetooth 2.0 certified
	Power Class:	Class 2 Radio (possible distance 10 m)
	Service Area:	10 m
	Profile:	HFP 1.5, OPP 1.1, A2DP 1.2, AVRCP 1.3

<b>GENERAL</b>	Power Requirement:	Operating Voltage:	DC 14.4 V (11 V to 16 V allowance)	
	Grounding System:	Negative ground		
	Allowable Operating Temperature:	0°C to +40°C (32°F to 104°F)		
	Dimensions (W × H × D): (approx.)	Installation Size:	182 mm × 52 mm × 160 mm (7-3/16" × 2-1/16" × 6-5/16")	
		Panel Size:	188 mm × 58 mm × 6 mm (7-7/16" × 2-5/16" × 1/4")	
Mass:	1.4 kg (3.1 lbs) (excluding accessories)			

*Design and specifications are subject to change without notice.*

If a kit is necessary for your car, consult your telephone directory for the nearest car audio speciality shop.

Muchas gracias por la compra de un producto JVC.

Como primer paso, por favor lea detenidamente este manual para comprender a fondo todas las instrucciones y obtener un máximo disfrute de esta unidad.

### IMPORTANTE (EE.UU.)

Este equipo se ha sometido a todo tipo de pruebas y cumple con las normas establecidas para dispositivos de Clase B, de conformidad con la Parte 15 de las reglas de la FCC (Comisión Federal de Comunicaciones). Estas reglas están diseñadas para asegurar una protección razonable contra este tipo de interferencias en las instalaciones residenciales. Este equipo genera y utiliza energía de radiofrecuencia. Si no se instala y utiliza debidamente, es decir, conforme a las instrucciones, podrían producirse interferencias en radiocomunicaciones. Sin embargo, no se garantiza que estas interferencias no se produzcan en una instalación determinada. Si este equipo ocasiona interferencias en la recepción de radio o televisión, lo cual puede comprobarse mediante la conexión o desconexión del equipo, el problema podrá corregirse mediante una o una combinación de las siguientes medidas:

- Reoriente la antena receptora o cámbiela de lugar.
- Aumente la separación entre el equipo y el aparato receptor.
- Enchufe el equipo a una toma de corriente situada en un circuito distinto del aparato receptor.
- Consulte a su distribuidor o a un técnico experto en radio/televisión.

### Precaución:

Los cambios o modificaciones no aprobados por JVC pueden anular la autoridad del usuario para operar el equipo.

### IMPORTANTE PARA PRODUCTOS LÁSER

1. PRODUCTO LÁSER CLASE 1
2. **PRECAUCIÓN:** No abra la tapa superior. En el interior de la unidad no hay piezas que pueda reparar el usuario; encargue el servicio a personal técnico cualificado.
3. **PRECAUCIÓN:** (EE.UU.) Radiación láser de clase II visible y/o invisible, cuando está abierto. No mire fijamente el haz.  
(Para Canadá) Radiación láser de clase 1M visible y/o invisible cuando ésta abierto. No mirar directamente con instrumental óptico.
4. REPRODUCCIÓN DE LA ETIQUETA: ETIQUETA DE PRECAUCIÓN, COLOCADA EN EL EXTERIOR DE LA UNIDAD.

<b>CAUTION</b> VISIBLE AND/OR INVISIBLE CLASS 1M LASER RADIATION WHEN OPEN. DO NOT VIEW DIRECTLY WITH OPTICAL INSTRUMENTS. IEC0825-1:2001 (ENG)	<b>ATTENTION</b> RAYONNEMENT LASER VISIBLE ET/OU INVISIBLE DE CLASSE 1M UNE FOIS OUVERT. NE PAS REGARDER DIRECTEMENT AVEC DES INSTRUMENTS OPTIQUES. (FRA)	<b>AVISO</b> RADIACION LÁSER DE CLASE 1M VISIBLE Y/O INVISIBLE CUANDO ESTA ABIERTO. NO MIRAR DIRECTAMENTE CON INSTRUMENTAL ÓPTICO. (ESP)	<b>WARNING</b> SYNLIG OCH/ELLER OSYMLIG LASERSTRÅLNING, KLASS 1M, NÅR DENNA DEL ÄR ÖPPNAD. BETRÄKTA EJ STRÅLEN MED OPTISKA INSTRUMENT. (SWE)	<b>注意</b> ここを開くと有害 及び有害が不明確 のクラス1M レーザー放射が 発生す。 光学器具で直接 見ないでください。 (JPN)	<b>CAUTION</b> VISIBLE AND/OR INVISIBLE CLASS II LASER RADIATION WHEN OPEN. DO NOT STARE INTO BEAM. FDA 21 CFR (ENG)
---	--	---	---	---	--



[Sólo Unión Europea]

### Advertencia:

Si necesita operar la unidad mientras conduce, asegúrese de mirar atentamente a su alrededor pues de lo contrario, se podría producir un accidente de tráfico.

## ■ Desmontaje del panel de control

Evite tocar los conectores.

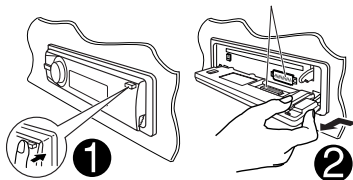

## ■ Fijación del panel de control

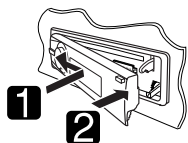

## ■ Cómo repositionar su unidad

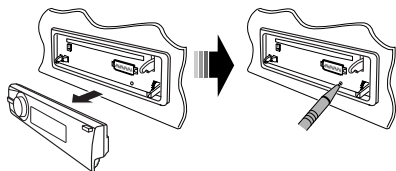

- Sus ajustes preestablecidos también serán borrados (excepto el dispositivo Bluetooth registrado, consulte las páginas 14 y 15).

## ■ Cómo expulsar el disco por la fuerza



Aparece "Please Eject" en la pantalla.



- Puede obligar a expulsar el disco cargado aunque se encuentre bloqueado. Para bloquear/desbloquear el disco, consulte la página 10.
- Tenga cuidado de no dejar caer el disco al ser expulsado.
- Si esto no funciona, intente repositionar su receptor.

## Cómo leer este manual:

- le indica que se gire el control giratorio para realizar una selección; luego pulse para confirmar la selección.
- < > le indica los elementos/ajustes/operaciones disponibles en el menú <SET UP>.

El KD-R900 está equipado con la función de control remoto en el volante de dirección.

- Para la conexión, consulte el Manual de instalación/conexión (volumen separado).
- Algunas operaciones realizadas con la función de control remoto en el volante de dirección pueden ser diferentes.

## Precaución:

Si la temperatura del habitáculo es inferior a 0°C (32°F), el movimiento de animación y el desplazamiento del texto serán detenidos en la pantalla para evitar que la imagen visualizada aparezca borrosa. aparece en la pantalla.

Estas funciones se vuelven a activar cuando la temperatura aumenta y se restablece la temperatura de funcionamiento.

## Precaución sobre el ajuste de volumen:

Los dispositivos digitales (CD/USB) producen muy poco ruido al compararse con otras fuentes. Baje el volumen antes de reproducir estas fuentes digitales para evitar daños en los altavoces resultantes de un repentino aumento del nivel de salida.

## Para fines de seguridad...

- No aumente demasiado el nivel de volumen pues es muy peligroso conducir si no se escuchan los sonidos exteriores.
- Detenga el automóvil antes de efectuar cualquier operación complicada.

## Temperatura dentro del automóvil...



Si ha dejado el automóvil estacionado durante largo tiempo en un sitio cálido o frío, no opere la unidad hasta que se normalice la temperatura del habitáculo.

# Preparativos

## ■ Cancelación de la demostración en pantalla y puesta en hora del reloj

- Consulte también la página 29.

ESPAÑOL

1		<b>Encienda la unidad.</b>
2	  [Sostener] Pulse y mantenga pulsado hasta que aparezca el menú principal. [Gire] → [Pulse] • Repita este procedimiento.	<b>Cancele las demostraciones en pantalla.</b> Seleccione <DEMO> y, a continuación, <Off>. <b>Ponga el reloj en hora</b> • Seleccione <Clock> y, a continuación, <Set Clock>. Ajuste la hora y luego presione una vez el control giratorio para efectuar el ajuste de los minutos. • Seleccione <24H/12H> (horas) y, seguidamente <24Hours> o <12Hours>.  • Para volver al menú anterior, pulse BACK. • Para salir del menú, pulse DISP o MENU.

## Cambio de la información en pantalla y de los patrones de visualización

Al apagar la unidad: Verifique la hora actual

DISP

Ej.: Cuando se selecciona el sintonizador como fuente

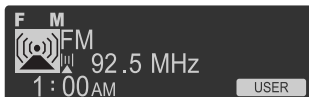

Pantalla de operación de fuente

- Si se ha asignado un título a una emisora, el título de la emisora aparece durante aproximadamente 5 segundos.
- Para asignar un título a una emisora, consulte la página 37.

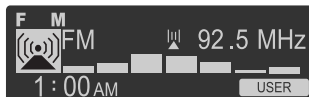

Visualización del medidor de nivel de audio  
(véase <Level Meter> en la página 31)

# CONTENIDO

Desmontaje del panel de control .....	3
Fijación del panel de control .....	3
Cómo reposicionar su unidad .....	3
Cómo expulsar el disco por la fuerza .....	3

## INTRODUCCIÓN

Preparativos.....	4
-------------------	---

## OPERACIONES

Operaciones básicas .....	6
• Uso del panel de control .....	6
• Uso del control remoto (RM-RK50) .....	7
Para escuchar la radio .....	9
Operaciones de los discos .....	10
Operaciones de USB .....	12
Uso de dispositivos Bluetooth® .....	13
• Conexión de un dispositivo Bluetooth por primera vez .....	14
• Usar el teléfono celular Bluetooth.....	16
• Uso del reproductor de audio Bluetooth .....	18

## DISPOSITIVOS EXTERNOS

Para escuchar la transmisión de HD Radio™ ...	19
Escuchando el cambiador de CD .....	20
Para escuchar la radio satelital.....	21
Escuchando el iPod/iPhone .....	24
• Cuando se conecta con el terminal de entrada USB .....	24
• Cuando se conecta con el adaptador de interfaz .....	25
Escuchando otros componentes externos.....	26

## AJUSTES

Selección de un modo de sonido preajustado .....	27
Operaciones de los menús.....	29
• Creando sus propios colores—User Color.....	34
• Programe el tiempo del atenuador de luminosidad.....	35
• Cambio del ajuste de Bluetooth .....	35
Asignación de título .....	37

## REFERENCIAS

Más sobre este receptor .....	38
Localización de averías.....	43
Mantenimiento.....	49
Especificaciones .....	50

# Operaciones básicas

## Uso del panel de control

ESPAÑOL

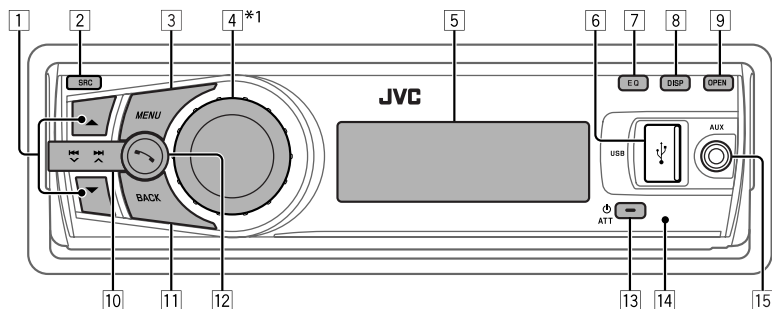

- 1 • **FM/AM:** Selecciona la emisora preajustada.
- **HD RADIO:** Seleccionar un capítulo.
- **SIRIUS/XM:** Seleccione una categoría.
- **CD/USB FRONT/USB REAR/CD-CH:** Seleccionar la carpeta.
- **iPod:** Ingresa al menú principal/pausa la reproducción<sup>\*2</sup>/confirma la selección.
- **BT FRONT/BT REAR (Teléfono):** Ajusta el volumen del micrófono (durante una conversación telefónica).
- **BT FRONT/BT REAR (Audio)**<sup>\*3</sup>: Selecciona el grupo/carpeta.
- 2 Seleccione la fuente.  
**FM/HD RADIO FM**<sup>\*4</sup> → **AM/HD RADIO AM**<sup>\*4, \*5</sup> → **SIRIUS**<sup>\*6</sup>/**XM**<sup>\*6</sup> → **CD**<sup>\*6</sup> → **USB FRONT**<sup>\*6</sup>/**iPod FRONT**<sup>\*6</sup>/**BT FRONT**<sup>\*5, \*6</sup> → **USB REAR**<sup>\*6</sup>/**iPod REAR**<sup>\*6</sup>/**BT REAR**<sup>\*5, \*6</sup> → **CD-CH**<sup>\*6</sup>/**iPod**<sup>\*6</sup> (o **EXT IN**) → **AUX IN**<sup>\*5</sup> → (vuelta al comienzo)
- 3 • Ingresa en la lista de operaciones.
- Ingresa en el ajuste de menús [Sostener].
- **iPod FRONT/iPod REAR:** Ingrese al menú principal.
- 4 • Controla el volumen<sup>\*2</sup> o selecciona opciones [Gire].
- Confirme la selección [Pulse].
- **FM/HD RADIO:** Ingresar en el modo preajustado SSM [Sostener].
- **CD/USB FRONT/USB REAR/iPod FRONT/iPod REAR:** Pausar/reanudar la reproducción.<sup>\*2</sup> [Pulse].
- **BT FRONT/BT REAR (Audio):** Reanuda la reproducción<sup>\*2</sup> [Pulse].
- **CD/USB FRONT/USB REAR/iPod FRONT/iPod REAR/BT FRONT (Audio)**<sup>\*3</sup>/**BT REAR (Audio)**<sup>\*3</sup>/**CD-CH:** Ingresar en el modo de reproducción [Sostener].
- 5 Ventanilla de visualización
- 6 Terminal de entrada USB (Universal Serial Bus)
- 7 Selecciona el modo de sonido.
- 8 Cambia la información en pantalla.
- 9 Voltee hacia abajo el panel de control.
  - Para expulsar el disco, voltee hacia abajo el panel de control y luego pulse en la unidad.
- 10 • **FM/AM/HD RADIO/SIRIUS/XM:** Busca la emisora/canal.
- **CD/USB FRONT/USB REAR/iPod FRONT/iPod REAR/CD-CH:** Seleccionar la pista.
- **iPod:** Selecciona la categoría/pista.
- **BT FRONT/BT REAR (Audio):** Salto hacia atrás/salto hacia adelante.
- 11 • Vuelve al menú anterior.
- **iPod FRONT/iPod REAR:** Cambia el ajuste entre <Headunit Mode> y <iPod Mode><sup>\*7</sup> [Sostener].

\*1 – \*7: Consulte la página 7.



- **BT FRONT/BT REAR** (Audio): Pone la reproducción en pausa
- 12 • Ingresa en la pantalla "Call Menu".
- Ingresa al método de preajuste <**Quick Call**> [Sostener] (consulte la página 36).
- **BT FRONT/BT REAR** (Teléfono):
  - Contesta la llamada entrante.
  - Finaliza la llamada [Sostener].
- 13 • Enciende el sistema.
- Atenúa el sonido (si el sistema está encendido).
- Apaga el sistema [Sostener].
- **BT FRONT/BT REAR** (Teléfono): Cambia el dispositivo de conversación durante una conversación telefónica.

14 Sensor remoto

15 Toma de entrada AUX (auxiliar)

\*1 Se denomina también "Control giratorio" en este manual.

- \*2 Incluso es posible ajustar el volumen durante la pausa, cuando la fuente seleccionada sea **CD/USB FRONT/USB REAR/iPod FRONT/iPod REAR/BT FRONT/BT REAR/iPod**. Antes de reanudar la reproducción, asegúrese de no que el volumen no esté ajustado a un nivel demasiado alto.
- \*3 Para dispositivos Bluetooth compatibles con AVRCP 1.3.
- \*4 Cuando el sintonizador de HD Radio está conectado, se deshabilitará el sintonizador incorporado de esta unidad. Para escuchar una transmisión de HD Radio, consulte "Para escuchar la radio" en las páginas 9 y 10. Para mayor información, consulte las páginas 19 y 20.
- \*5 Estas fuentes no se pueden seleccionar si fueron desactivadas en el menú <**SET UP**> (consulte <**Source Select**> en "Operaciones de los menús" en la página 33).
- \*6 No podrá seleccionar estas fuentes si no están preparadas o conectadas.
- \*7 Esta función sólo se puede utilizar cuando <**iPod Mode**> se encuentra disponible para el iPod conectado (consulte las páginas 24 y 41).

## Uso del control remoto (RM-RK50)

### Instalación de la pila botón de litio (CR2025)

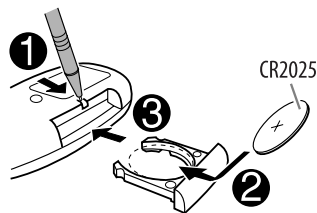

Sólo para EE.UU.-California:

Este producto contiene una batería de litio CR de tipo botón que contiene perclorato (puede requerirse una manipulación especial).

Visite [www.dtsc.ca.gov/hazardouswaste/perchlorate](http://www.dtsc.ca.gov/hazardouswaste/perchlorate)

### Precaución:

- Peligro de explosión si se instala la pila de manera incorrecta. Cámbiela solamente por una del mismo tipo o de un tipo equivalente.
- No debe exponer la batería a una fuente de calor intensa como, por ejemplo, a los rayos directos del sol, al fuego, etc.

**Si disminuye la efectividad de acción del control remoto, cambie la pila.**

### Antes de utilizar el control remoto:

- Apunte el control remoto directamente hacia el sensor remoto del receptor.
- NO exponga el sensor remoto a una luz brillante (luz solar directa o iluminación artificial).

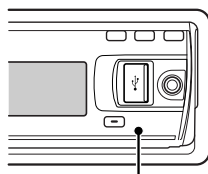

Sensor remoto

Continúa en la página siguiente

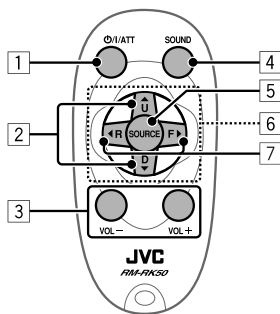

- 1 • La unidad se enciende al pulsarlo brevemente o el sonido se atenúa cuando está encendida.
  - La unidad se apaga si lo pulsa y mantiene pulsado.
  - Cambia el medio de conversación durante una conversación telefónica, si lo pulsa brevemente.
- 2 • Cambia las emisoras preajustadas del sintonizador/HD Radio.
  - Cambia la carpeta de MP3/WMA (y WAV para operaciones USB).
  - Mientras se reproduce un disco MP3 en un cambiador de CD compatible con MP3:
    - Cambia el disco si lo pulsa brevemente.
    - Cambia la carpeta si lo pulsa y mantiene pulsado.
  - Mientras escucha la radio satelital (SIRIUS o XM):
    - Cambia las categorías.
  - Mientras escucha en un Apple iPod:
    - **Conectado con el adaptador de interfaz:**
      - Pone en pausa/detiene o reanuda la reproducción mediante D ▼.
      - Acceda al menú principal mediante ▲ U.

\* ▲ U : Vuelve al menú anterior.

D ▼ : Confirma la selección.

- 3 Ajusta el nivel de volumen.
- 4 Selecciona el modo de sonido.
- 5 Seleccione la fuente.
- 6 Para teléfono celular Bluetooth:
  - Contesta las llamadas si lo pulsa brevemente.
  - Rechaza las llamadas si lo pulsa y mantiene pulsado.

- 7 • Efectúa la búsqueda de emisoras si lo pulsa brevemente.
  - Efectúa el avance rápido o el retroceso de la pista si lo pulsa y mantiene pulsado.
  - Cambia las pistas si lo pulsa brevemente.
  - Mientras escucha la radio satelital (SIRIUS o XM):
    - Cambia los canales si lo pulsa brevemente.
    - Cambia rápidamente los canales si lo pulsa y mantiene pulsado.
  - Mientras escucha en un iPod (en el modo de selección de menú):
    - **Conectado con el adaptador de interfaz:**
      - Selecciona una opción si lo pulsa brevemente. (Seguidamente, pulse D ▼ para confirmar la selección).
      - Salta 10 opciones simultáneamente si lo pulsa y mantiene pulsado.
      - Salto hacia atrás/salto hacia adelante para reproductor de audio Bluetooth.

### **Advertencia (para evitar accidentes y daños):**

- No instale ninguna otra pila distinta de CR2025 o su equivalente.
- No deje el control remoto en un lugar expuesto a la luz directa del sol (como los cubretablero) durante un tiempo prolongado.
- Guarde la pila fuera del alcance de los niños.
- Evite recargar, cortocircuitar, desarmar, calentar la pila, o arrojarla al fuego.
- No deje la pila con otros objetos metálicos.
- No toque la pila con pinzas u otras herramientas similares.
- Enrolle la pila con una cinta y aisléla antes de desecharla o guardarla.

# Para escuchar la radio

1		<b>Seleccione "FM" o "AM".</b>
2		<b>Efectúa la búsqueda de una emisora—Búsqueda automática.</b> Cuando se sintoniza una emisora, la búsqueda se detiene. Para detener la búsqueda, pulse nuevamente el mismo botón. <ul style="list-style-type: none"><li>• También es posible efectuar la búsqueda manual de una emisora—Búsqueda manual. Mantenga pulsado uno de los botones hasta que "M" aparezca en la pantalla y, a continuación, púlselo repetidamente.</li><li>• Cuando se recibe una radiodifusión en FM estéreo con una señal suficientemente fuerte, el indicador <b>ST</b> se enciende en la pantalla.</li></ul>

## Mejora de la recepción FM

Active el modo monoaural para mejorar la recepción cuando la recepción de una radiodifusión en FM estéreo sea errática.

- Consulte también la página 33.

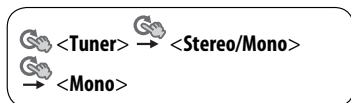
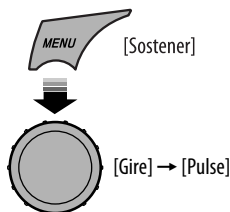

Se consigue mejorar la recepción, pero se pierde el efecto estereofónico. **MO** se enciende en la pantalla.

**Para restablecer el efecto estereofónico**, repita el procedimiento para seleccionar <Stereo>.

## Cómo almacenar emisoras en la memoria

### Preajuste automático (FM)—SSM (Memoria secuencial de las emisoras más fuertes)

Se pueden preajustar hasta 18 emisoras para FM.

- 1 **Mientras escucha una emisora, ingrese a la pantalla "SSM".**

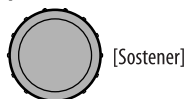

- 2 **Seleccione el rango de números de preajuste que desea almacenar.**



"SSM 01-06" ↔  
"SSM 07-12" ↔  
"SSM 13-18"

- 3

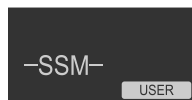
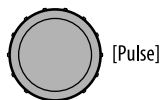

Las emisoras de FM locales con las señales más fuertes serán exploradas y almacenadas automáticamente.

- **Para detener la búsqueda**, pulse .
- Si el sintonizador de HD Radio está conectado, también puede buscar y almacenar las emisoras AM automáticamente.

**Para preajustar otras 6 emisoras**, repita el procedimiento desde el paso 1.

Continúa en la página siguiente

### Preajuste manual (FM/AM)

Es posible preajustar hasta 18 emisoras para FM y 6 emisoras para AM.

Ej.: Almacenando la emisora FM de 92,5 MHz en el número de preajuste "4".



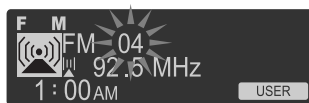
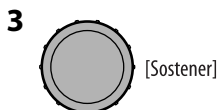
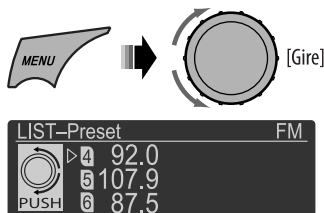

2 Seleccione el número de preajuste "4".

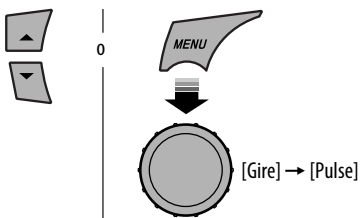

### Selección de emisoras preajustadas

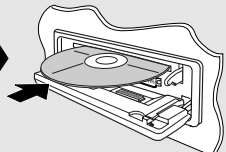

## Operaciones de los discos

<p>1  </p>	<p><b>Encienda la unidad.</b></p>
<p>2 </p> 	<p><b>Inserte un disco.</b> Todas las pistas se reproducen repetidamente hasta que usted cambie la fuente o extraiga el disco.</p>

### Detención de la reproducción y expulsión del disco





- Aparece "No Disc". Pulse SRC para escuchar otra fuente de reproducción.

### Prohibición de la expulsión del disco



Para cancelar la prohibición, repita el mismo procedimiento.

Pulsando (o sosteniendo) los siguientes botones usted podrá...

	[Pulse] Pausar/reanudar la reproducción
	MP3/WMA: Seleccionar la carpeta
	[Pulse] Seleccionar la pista [Sostener] Retroceso/avance rápido de pista

### ■ Selección de una pista/carpeta

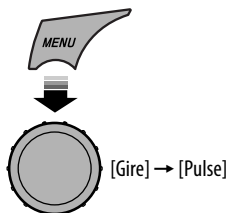

- Para los discos MP3/WMA, seleccione la carpeta deseada y luego la pista que desea repitiendo los procedimientos del control giratorio.
- Para volver al menú anterior, pulse BACK.

### ■ Cómo seleccionar los modos de reproducción

Podrá utilizar solamente uno de los siguientes modos de reproducción a la vez.

#### 1 Ingresa en la pantalla "PLAYBACK MENU".



#### 2



Repeat ↔ Random

#### 3



Repeat	<b>Track</b>	: Repetir la pista actual
	<b>Folder</b>	: MP3/WMA: Repita la carpeta actual
Random	<b>Folder</b>	: MP3/WMA: Reproducir aleatoriamente todas las pistas de la carpeta actual y luego las pistas de las siguientes carpetas
	<b>All</b>	: Reproducir aleatoriamente todas las pistas

- Para cancelar la reproducción repetida o la reproducción aleatoria, seleccione "Off".
- Para volver al menú anterior, pulse BACK.

# Operaciones de USB

Esta unidad está equipada con dos terminales de entrada USB (en el panel de control y el cable USB que viene de la parte trasera de la unidad). Estos dos terminales se pueden utilizar simultáneamente.

- También puede conectar un **adaptador Bluetooth USB** (KS-UBT1) y/o un Apple iPod/iPhone al(los) terminal(es) de entrada USB. Para obtener detalles de las operaciones, consulte las páginas 13 – 18 y 24 – 26.

ESPAÑOL

**Esta unidad puede reproducir pistas de MP3/WMA/WAV almacenadas en un dispositivo de clase de almacenamiento masivo USB (como por ejemplo, memoria USB, Digital Audio Player, HDD portátil, etc.).**

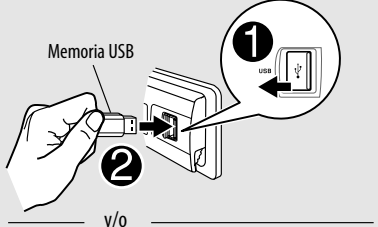
1		<b>Encienda la unidad.</b>
2		<b>Conecte un dispositivo USB.</b> Todas las pistas se reproducen repetidamente hasta que usted cambie la fuente o desconecte un dispositivo.

## Si se ha conectado un dispositivo USB...

SRC

La reproducción se inicia desde el punto de detención anterior.

- Si se conecta un dispositivo USB diferente, la reproducción se iniciará desde el comienzo.

## Detenga la reproducción y desconecte el dispositivo USB

Extráigalo de la unidad en sentido recto desde el terminal de entrada USB.

- Aparece "No USB". Pulse SRC para escuchar otra fuente de reproducción.

Puede accionar el dispositivo USB tal como lo hace con los archivos de un disco. (Consulte la página 11).

- Puede escuchar archivos WAV realizando las operaciones de los archivos MP3/WMA descritas en la página 11.

**Precauciones:**

- Evite usar el dispositivo USB si puede amenazar la seguridad de conducción.
- Mientras "Reading" se muestra en la pantalla:
  - No extraiga ni conecte repetidamente el dispositivo USB.
  - No extraiga ni conecte otro dispositivo USB.
- No ponga en marcha el motor del coche si hay un dispositivo USB conectado.
- Dependiendo del tipo de dispositivo USB, puede suceder que esta unidad no pueda reproducir los archivos.
- El funcionamiento y la fuente de alimentación pueden no funcionar como es deseado con algunos dispositivos USB.
- No es posible conectar un computador al terminal de entrada USB de la unidad.
- Para evitar el borrado accidental, asegúrese de sacar copia de respaldo de todos los datos importantes.
- La descarga electrostática en el momento de conectar el dispositivo USB puede provocar que el dispositivo no reproduzca de la manera normal. Si este fuera el caso, desconecte el dispositivo USB y, a continuación, reinicie esta unidad y el dispositivo USB.
- No deje el dispositivo USB en el coche expuesto a la luz directa del sol o a altas temperaturas pues se podrá producir deformación o daños en el dispositivo.
- Algunos dispositivos USB pueden no funcionar inmediatamente después de encender la unidad.
- El tiempo de detección y el tiempo de respuesta podrían ser bastante largos para algunos dispositivos USB (como por ejemplo, reproductor de audio digital, HDD, etc.).
- Si desea más información acerca de las operaciones del dispositivo USB, consulte las páginas 39 y 40.

**Uso de dispositivos Bluetooth®**

Bluetooth es una tecnología de radiocomunicación inalámbrica de alcance corto para dispositivos móviles, como por ejemplo, teléfonos móviles, PCs portátiles, y otros dispositivos. Los dispositivos Bluetooth se pueden comunicar entre sí mediante conexión sin cables.

- Consulte la lista (incluida en la caja) para comprobar cuáles son los países en que se puede utilizar la función Bluetooth®.

**Perfil de Bluetooth**

Esta unidad es compatible con los perfiles Bluetooth siguientes;

- HFP (Perfil manos libres) 1.5
- OPP (Perfil de carga de objetos) 1.1
- A2DP (Perfil Avanzado de Distribución de Audio) 1.2
- AVRCP (Perfil de Control Remoto de Audio/Video) 1.3

**Características**

Puede accionar los dispositivos Bluetooth a través de la unidad, de la manera siguiente:

- Recibiendo una llamada
- Realizando una llamada—desde la guía telefónica, desde el historial de llamadas (remarcación/llamada recibida), mediante marcación del número, mediante comando por voz
- Aviso de llegada de un mensaje de texto
- Reproducir con un reproductor de audio Bluetooth

**Consulte también las instrucciones suministradas con el dispositivo Bluetooth.**

*Continúa en la página siguiente*

# Conexión de un dispositivo Bluetooth por primera vez

## Preparativos:

- Conecte el **adaptador Bluetooth USB** (KS-UBT1) a uno de los terminales de entrada USB de la unidad.
- Opere el dispositivo para activar su función Bluetooth.

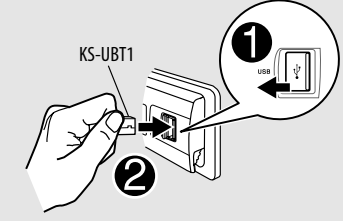
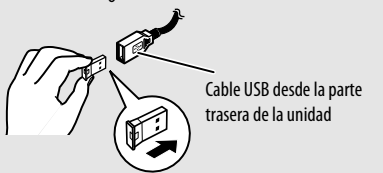

ESPAÑOL

1		<b>Encienda la unidad.</b>
2		<b>Conecte el adaptador Bluetooth USB, KS-UBT1.</b> <ul style="list-style-type: none"><li>• Sólo se puede detectar un adaptador Bluetooth USB a la vez.</li></ul>
	 <p>Cable USB desde la parte trasera de la unidad</p>	

## Podrá controlar las siguientes operaciones desde el menú <SET UP>.

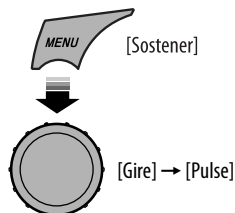
- Apareamiento y eliminación de apareamiento
- Conecte y desconecte un dispositivo Bluetooth registrado (Teléfono/Audio)



 <Bluetooth> →  <Device> → Realice las siguientes operaciones.

## Apareamiento y código PIN

Cuando se conecta por primera vez un dispositivo Bluetooth a la unidad, efectúe el apareamiento entre la unidad y el dispositivo. El apareamiento permite la comunicación entre dispositivos Bluetooth.

Para realizar el apareamiento, es posible que deba ingresar el código PIN (Número de identificación personal) del dispositivo Bluetooth que desea conectar.

- Una vez establecida la conexión, ésta quedará registrada en la unidad aunque usted la repositone. Se podrá registrar hasta un máximo de cinco dispositivos en total.
- Sólo se permite conectar simultáneamente un dispositivo para teléfono Bluetooth y otro para audio Bluetooth.



**1 Seleccione <New Pairing>.**



**2 Ingrese un código PIN (Número de identificación personal) en la unidad.**

- Puede introducir cualquier número que desee (número de 1 a 16 dígitos). [Inicial: 0000]  
 – Algunos dispositivos tienen su propio código PIN. Introduzca el código PIN específico en la unidad.

1 Muévase a la posición del número siguiente (o anterior).



2 Seleccione un número.



3 Repita los pasos 1 y 2 hasta terminar de introducir un código PIN.

4 Confirme la entrada.

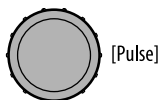

Aparece "Wait Pair" en la pantalla.

**3 Utilice el dispositivo Bluetooth para efectuar la búsqueda y conexión.**

En el dispositivo que se desea conectar, ingrese el mismo código PIN que el ingresado para esta unidad.

Aparece "Wait Pair", luego "Pairing OK" o "Connected [Nombre del dispositivo]" en la pantalla cuando se establece la conexión. Ahora usted puede usar el dispositivo a través de la unidad.

 aparece cuando se establece la conexión Bluetooth.

El dispositivo permanece registrado aún después de desconectarlo. Utilice <Connect Phone> o <Connect Audio> (o active <Auto Connect>) para que se conecte el mismo dispositivo a partir de la próxima vez. (Consulte las páginas 35 y 36.)

**Borrar un dispositivo registrado**

1 Seleccione <Delete Pairing>.

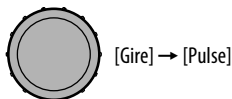

2 Seleccione el dispositivo que desea borrar.

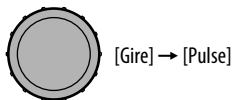

Aparece "Delete OK?" en la pantalla.

3 Borra la selección.

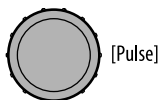

Aparece "OK" en la pantalla cuando se elimina el dispositivo.

- Para volver al menú anterior, pulse BACK.

**Conexión de un dispositivo registrado**

1 Seleccione <Connect Phone> o <Connect Audio>.



Continúa en la página siguiente

## 2 Seleccione un dispositivo que desea conectar.

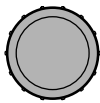

[Gire] → [Pulse]

Aparece "Connecting...", luego "Connected [Nombre del dispositivo]" en la pantalla al conectarse el dispositivo.

## Desconexión de un dispositivo registrado

Seleccione <Disconnect Phone> o <Disconnect Audio>.

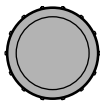

[Gire] → [Pulse]

Aparece "Disconnecting", luego "Disconnected [Nombre del dispositivo]" en la pantalla cuando se desconecta el dispositivo.

## Usar el teléfono celular Bluetooth

### Cómo hacer una llamada

#### 1 Ingresa en la pantalla "Call Menu".



#### 2 Seleccione el método para hacer la llamada.

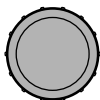

[Gire] → [Pulse]

- **"Dialed Calls"**\*: Muestra la lista de los números telefónicos a los que ha llamado. Vaya al paso siguiente.
- **"Received Calls"**\*: Muestra la lista de las llamadas recibidas. Vaya al paso siguiente.
- **"Missed Calls"**\*: Muestra la lista de las llamadas perdidas. Vaya al paso siguiente.

- **"Phonebook"**: Muestra el nombre/número telefónico de la guía telefónica de la unidad. Vaya al paso siguiente. Para copiar la memoria de la guía telefónica, consulte las páginas 35 y 36.
- **"Dial Number"**: Muestra la pantalla **"Dial Number"**. Consulte "Cómo ingresar un número telefónico" a continuación.
- **"Voice Dial"** (Sólo cuando el teléfono celular conectado dispone del sistema de reconocimiento de voz): Diga el nombre (palabras registradas) de la persona a quien desea llamar.
  - \* Aparece sólo cuando el número marcado o recibido procede a través de la unidad. También consulte la página 36 para los ajustes de **"Phonebook Select"**

#### 3 Seleccione el nombre/número telefónico que desea llamar.

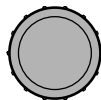

[Gire] → [Pulse]

- Cuando se detenga o interrumpa el sonido durante el uso de un dispositivo Bluetooth, apague y vuelva a encender la unidad.
  - Si el sonido no se ha restaurado, vuelva a conectar el dispositivo. (Consulte "Conexión de un dispositivo registrado" en la página 15).

### Cómo ingresar un número telefónico

#### 1 Selecciona un número.

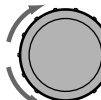

[Gire]

#### 2 Mover la posición de entrada.



#### 3 Repita los pasos 1 y 2 hasta que termine de introducir el título.

#### 4 Confirme la entrada.

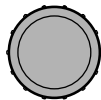

[Pulse]

## Cómo borrar un número telefónico

- Sólo cuando se selecciona **<Manual Trans>** para **<Phonebook Select>** en el menú de ajuste Bluetooth (consulte la página 36).

1 Ingresa en la pantalla "Call Menu".



2 Visualice la lista de números telefónicos mediante uno de los métodos de marcación (consulte el paso 2 "Cómo hacer una llamada" en la página 16).

3 Seleccione el nombre/número telefónico que desea borrar.



4 Ingresa en la pantalla "Delete Entries".



- Seleccione "Delete" para borrar el elemento seleccionado.
- Seleccione "Delete All" para borrar todos los números de la lista en el paso 2.

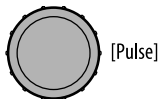

## Recibiendo/terminando una llamada telefónica

### Cuando entra una llamada...

La fuente será cambiada automáticamente a "BT FRONT/BT REAR".

- La pantalla parpadeará en azul (para el ajuste, consulte **<Ring Color>** en la página 30).



Nombre (o número de teléfono, si está disponible)

### Cuando <Auto Answer> está activado....

La unidad contesta automáticamente las llamadas entrantes, consulte las páginas 35 y 36.

- Para contestar una llamada entrante cuando **<Auto Answer>** está desactivado:

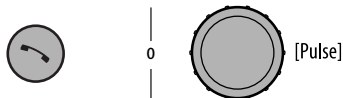

- Para ajustar el volumen del micrófono (01 – 03) durante una conversación telefónica:



El ajuste no afecta al volumen principal. Puede preajustar el volumen del micrófono (consulte las páginas 35 y 36).

### Para finalizar la llamada o rechazar una llamada entrante

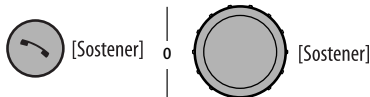

- Cuando **<Auto Answer>** está ajustado a **<Reject>**, la unidad rechaza las llamadas entrantes.

### Cambio al dispositivo de conversación (entre el teléfono celular y la unidad)

Durante una conversación telefónica. ...

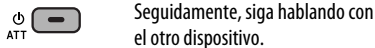

- Las operaciones pueden diferir según el dispositivo Bluetooth conectado.

Continúa en la página siguiente

## ■ Llegada de un mensaje de texto

### Cuando entra un mensaje de texto....

Si el teléfono celular es compatible con Text Message, y <Message Notice> está ajustado a <On> (consulte la página 36), la unidad emite un tono audible para informarle que ha llegado un mensaje.





- Aparece "Received Message" en la pantalla, la cual se ilumina en azul (para el ajuste, consulte <Ring Color> en la página 30).
- No se puede leer, editar ni enviar un mensaje a través de la unidad.

## Uso del reproductor de audio Bluetooth

- Las operaciones y las indicaciones en pantalla difieren según el reproductor de audio conectado.

SRC	<p><b>Seleccione "BT FRONT" o "BT REAR".</b></p> <p>Si la reproducción no comienza automáticamente, opere el reproductor de audio Bluetooth para comenzar la reproducción.</p>
-----	--

Pulsando (o sosteniendo) los siguientes botones usted podrá...

	[Pulse]	Reanudar la reproducción*
	[Pulse]	Pone la reproducción en pausa*
		Selecciona el grupo/carpetas*
	[Pulse]	Salto hacia atrás/salto hacia adelante
	[Sostener]	Búsqueda hacia atrás/búsqueda hacia adelante

\* La operación puede diferir según el dispositivo conectado.

## ■ Cómo seleccionar los modos de reproducción

Podrá utilizar solamente uno de los siguientes modos de reproducción a la vez.

- Para dispositivos Bluetooth compatibles con AVRCP 1.3.

### 1 Ingresar en la pantalla "PLAYBACK MENU".

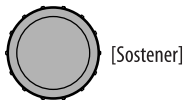

### 2



Repeat ↔ Random

### 3



Repeat	Track	: Repetir la pista actual
	All	: Se repiten todas las pistas
	Group	: Repite todas las pistas del grupo actual
Random	All	: Reproducir aleatoriamente todas las pistas
	Group	: Reproduce aleatoriamente todas las pistas del grupo actual

- Para cancelar la reproducción repetida o la reproducción aleatoria, seleccione "Off".
- Para volver al menú anterior, pulse BACK.
- Para conectar/desconectar/borrar un dispositivo registrado, consulte también las páginas 15 y 16.

### Información Bluetooth:

Si desea obtener más información sobre Bluetooth, visite el siguiente sitio web de JVC:  
 <<http://www.jvc.co.jp/english/car/>> (Sitio web sólo en inglés).

# Para escuchar la transmisión de HD Radio™

Antes de hacer funcionar, conecte el **sintonizador HD Radio**, KT-HD300 (no suministrado) al jack del cambiador de CD en la parte posterior de la unidad.

## ¿Qué es la tecnología HD Radio?

La tecnología HD Radio puede brindar sonido digital de alta calidad—las emisiones digital AM tendrán calidad similar a las FM (en estéreo) y las digital FM poseerán calidad similar a la de un CD—con una recepción clara y libre de estática. Asimismo, las emisoras pueden ofrecer texto y datos, como nombres de artistas y títulos de canciones.

- Cuando el sintonizador HD Radio está conectado, puede recibir también transmisiones analógicas convencionales.
- Numerosas emisoras de HD Radio también ofrecen más de un canal de programación. Este servicio recibe el nombre de “multicasting”.
- Para localizar las emisoras HD Radio en su área, visite <<http://www.hdradio.com/>>.

Para las operaciones básicas de la radio, consulte también las páginas 9 y 10.

## ■ Cuando se recibe una emisora HD Radio...

Aparece el distintivo de llamada de la emisora.



## ■ Cuando recibe canales de transmisión múltiple con HD Radio...



Seleccione el canal que desea.

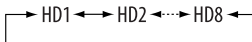

## ■ Para buscar emisoras de HD Radio solamente



[Sostener]

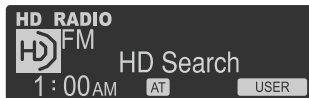

## ■ Para cambiar el modo de recepción de HD Radio

Durante la emisión de HD Radio, la unidad recibirá automáticamente la señal digital o analógica según las condiciones de recepción.

## Mientras se escucha una emisora HD Radio...

- Consulte también la página 33.



[Sostener]

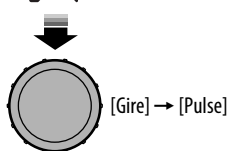

[Gire] → [Pulse]



Continúa en la página siguiente



Se enciende cuando se mantiene la recepción digital  
 Parpadea cuando se mantiene la recepción analógica

- <Auto>** [Inicial] Cambia entre audio digital y analógico automáticamente

---

- <Digital>** Para sintonizar audio digital solamente

---

- <Analog>** Para sintonizar de audio analógico solamente

---

- Si no puede escucharse ningún sonido en el ajuste seleccionado, cámbielo a **<Analog>** o **<Digital>**.
- El ajuste cambia automáticamente a **<Auto>** si sintonizó o cambió a otra emisora, o si apagó la unidad.
- Este ajuste no posee ningún efecto en las emisoras FM/AM convencionales.
- Si la emisora de radio ajusta el modo de recepción a digital o analógico, se enciende el indicador **DIGI** o **ANA**.

## Escuchando el cambiador de CD

Se recomienda usar, con esta unidad, un cambiador de CD compatible con MP3 JVC (no suministrado). Puede conectar un cambiador de CD al jack del cambiador de CD en la parte trasera de la unidad.



- Solamente se podrán reproducir discos CD (incluyendo CD Text) y MP3 convencionales.

**Preparativos:** Asegúrese de haber seleccionado **<Changer>** para el ajuste **<Source Select>** → **<Ext Input>**, consulte la página 33.

<b>1</b>		<b>Seleccione "CD-CH".</b>
<b>2</b>		<b>Ingresa en la pantalla "LIST".</b>
<b>3</b>	[Gire] → [Pulse]	<b>Seleccione un disco, carpeta, luego la pista.</b> La reproducción se inicia automáticamente. <ul style="list-style-type: none"> <li>• Si no hay ningún disco en la bandeja seleccionada, la unidad emite pitidos.</li> </ul>

- Para seleccionar otra carpeta/pista durante la reproducción (para discos MP3), repita los pasos **2** y **3** anteriores hasta que se seleccione la carpeta/pista que desea. La selección se inicia siempre por el número de disco.
- Si se selecciona otro disco/carpeta, la reproducción se iniciará desde la 1ra. pista del disco/carpeta seleccionado.

Pulsando (o sosteniendo) los siguientes botones usted podrá...

	MP3: Selecciona carpetas
	[Pulse] Seleccionar la pista [Sostener] Retroceso/avance rápido de pista

## ■ Cómo seleccionar los modos de reproducción

### 1 Ingresa en la pantalla "PLAYBACK MENU".

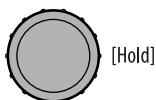

### 2

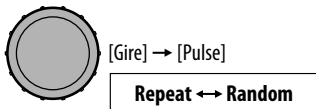

### 3



Repeat	<b>Track</b>	: Repetir la pista actual
	<b>Folder</b>	: MP3: Repite todas las pistas de la carpeta actual
	<b>Disc</b>	: Repite todas las pistas del disco actual
Random	<b>Folder</b>	: MP3: Reproduce aleatoriamente todas las pistas de la carpeta actual y luego las pistas de la siguiente carpeta
	<b>Disc</b>	: Reproduce aleatoriamente todas las pistas del disco actual
	<b>All</b>	: Reproduce aleatoriamente todas las pistas de los discos en el cargador

- Para cancelar la reproducción repetida o la reproducción aleatoria, seleccione "Off".
- Para volver al menú anterior, pulse BACK.

## Para escuchar la radio satelital

Antes de la operación, conecte cualquiera de las dos unidades siguientes (no suministrado) al jack del cambiador de CD de la parte trasera de esta unidad.

- **Sistema de radio satelital JVC SIRIUS**, SC-C1 y KS-SRA100, PnP, SC-VDOC1 y KS-SRA100, para escuchar la radio satelital SIRIUS.
- **Sistema XM satellite radio**, JVC Smart Digital Adapter—XMDJVC100, CNP2000UC y CNPJVC1 para escuchar la radio XM Satellite.

### Actualización de GCI ("Global Control Information")

- Si los canales han sido actualizados después de la suscripción, la actualización se inicia automáticamente. Aparecerá lo siguiente y no se podrá escuchar el sonido:
  - Para la **radio satelital SIRIUS**: "Updating XX%"\* Completed"
  - Para la **radio satelital XM**: "UPDATING"
- La actualización tarda algunos minutos en finalizar.
- Durante la actualización no podrá utilizar la radio satelital.

\* Cambia cada vez que finaliza un 20% de actualización (p.ej. 20%, 40%, 60%).

Continúa en la página siguiente

### Active la suscripción de SIRIUS después de la conexión



ATT

2 Seleccione "SIRIUS".



La radio satelital SIRIUS comienza a actualizar todos los canales SIRIUS.

Una vez finalizada la actualización, la radio satelital SIRIUS sintoniza en un canal preajustado, CH184.

3 Verifique su Sirius ID, consulte la página 33.

4 Póngase en contacto con SIRIUS por Internet en <<http://activate.siriusradio.com/>> para activar su suscripción, o haga una llamada gratuita a SIRIUS marcando 1-888-539-SIRIUS (7474).

Una vez que haya finalizado su suscripción, "Sub Updated Press Any Key" se desplaza en la pantalla.

### Active la suscripción de XM después de la conexión

• Antes de la activación sólo están disponibles los canales 0, 1 y 247.



ATT

2 Seleccione "XM".



XMDirect™ Tuner Box o XMDirect2 Tuner System para realizar la actualización de todos los canales XM. El "Channel 1" se sintoniza automáticamente.

3 Consulte el número de identificación de la radio satelital XM que aparece en la etiqueta de la carcasa del Sintonizador XMDirect™ o sistema de sintonizador XMDirect2, o sintonice el "Channel 0" (consulte la página 23).

4 Para activar su suscripción, visite el sitio web de la radio satelital XM en <<http://xmradio.com/activation/>> o llame al 1-800-XM-RADIO (1-800-967-2346).

Una vez que termine, la unidad sintoniza uno de los canales disponibles (Canal 4 o superior).

1		<b>Seleccione "SIRIUS" o "XM".</b>
2		<b>Seleccione una categoría.</b> SIRIUS: Si selecciona "ALL", puede sintonizar todos los canales de todas las categorías.
3		<b>Seleccione el canal de audición.</b> • Al mantener pulsado el botón, los canales se cambian rápidamente. • Durante la búsqueda, se omiten los canales no válidos y aquellos a los que no está suscrito. XM: Si no selecciona un canal en el lapso de 15 segundos, se cancelará la categoría seleccionada en el paso 2. Ahora podrá seleccionar todos los canales de todas las categorías (incluyendo canales no categorizados).



## ■ Para consultar el número de identificación de la radio satelital XM

Mientras selecciona "XM", seleccione "Channel 0".



La pantalla muestra alternativamente "RADIO ID" y el número de identificación de 8-caracteres alfanuméricos.

Para cancelar la visualización del número de identificación seleccione un canal diferente al "Channel 0".

## ■ Cómo almacenar canales en la memoria

Ej.: Almacenando un canal SIRIUS en el número de preajuste "4".

1 Sintonice el canal que desea escuchar.

2 Ingresa en la pantalla "LIST".

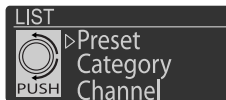

3 Seleccione la lista "Preset".



[Gire] → [Pulse]

4 Seleccione el número de preajuste "4".

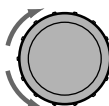

[Gire]



5



[Sostener]



## ■ Cómo escuchar un canal de usuario

1 Ingresa en la pantalla "LIST".

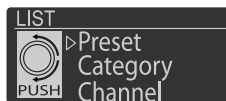

2 Seleccione la lista "Preset".

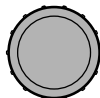

[Gire] → [Pulse]

3 Seleccione el canal de preajuste que desea escuchar.

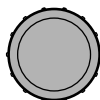

[Gire] → [Pulse]

## ■ Seleccionando una categoría/canal en la lista

1 Ingresa en la pantalla "LIST".

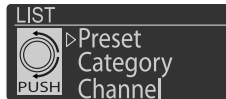

2 Seleccione la lista "Category" o "Channel".

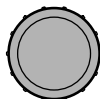

[Gire] → [Pulse]

Si se selecciona una categoría, se sintonizará el primer canal de esa categoría.

3 Seleccione la categoría/canal que desea escuchar.

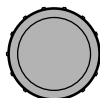

[Gire] → [Pulse]

# Escuchando el iPod/iPhone

Puede conectar el iPod/iPhone mediante el siguiente cable o adaptador.

Cable/adaptador	Para hacer funcionar
Cable USB 2.0 (accesorio del iPod/iPhone) al terminal de entrada USB en el panel de control, o el cable USB desde la parte trasera de la unidad.	Consulte "Cuando se conecta con el terminal de entrada USB" a continuación.
<b>Adaptador de interfaz para iPod</b> , KS-PD100 (no suministrado) al jack del cambiador de CD en la parte trasera de la unidad	Consulte "Cuando se conecta con el adaptador de interfaz" en la página 25.

- Cuando hay dispositivos iPod/iPhone conectados a ambos terminales de entrada USB, delantero y trasero, la unidad sólo detecta y carga el primer dispositivo conectado.
- Si desconecta el iPod/iPhone la reproducción se detendrá. Pulse SRC para escuchar otra fuente de reproducción.
- Si desea más información, consulte también el manual entregado con su iPod/iPhone.

## Precaución:

- Evite utilizar el iPod/iPhone si esto puede poner en peligro su seguridad cuando conduce.
- Para evitar el borrado accidental, asegúrese de sacar copia de respaldo de todos los datos importantes.

## Cuando se conecta con el terminal de entrada USB

Existen dos terminales de control en la fuente "iPod FRONT/iPod REAR".

- <Headunit Mode> : Control por esta unidad.
- <iPod Mode> : Control por el iPod/iPhone conectado.

**Preparativos:** Seleccione el terminal de control, <Headunit Mode> o <iPod Mode> para la reproducción con el iPod:

- Pulse y mantenga pulsado el botón BACK.
- Seleccione la selección en el ajuste <iPod Switch>, consulte la página 33.

Las operaciones descritas a continuación se encuentran bajo <Headunit Mode>.

1		<b>Seleccione "iPod FRONT" o "iPod REAR".</b> La reproducción se inicia automáticamente.
2		<b>Seleccione una canción.</b>

## ■ Seleccionar una pista en el menú

### 1 Ingrese al menú principal.



### 2 Seleccione el menú deseado.

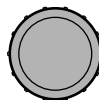

[Gire] → [Pulse]

Playlists ↔ Artists ↔ Albums ↔ Songs  
↔ Podcasts ↔ Genres ↔ Composers  
↔ Audiobooks

### 3 Seleccione la opción que desea.

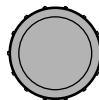

[Gire] → [Pulse]

- Repita este procedimiento hasta que se seleccione la pista deseada.
- Para volver al menú anterior, pulse BACK.

Pulsando (o sosteniendo) los siguientes botones usted podrá...

	[Pulse] Pausar / reanudar la reproducción.
	[Pulse] Seleccionar la pista [Sostener] Retroceso/avance rápido de pista

## ■ Cómo seleccionar los modos de reproducción

### 1 Ingresa en la pantalla "PLAYBACK MENU".

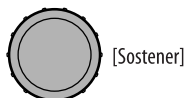

Repeat ↔ Random



Repeat	<b>One</b> : Funciona de igual manera que "Repetir Una" del iPod.
	<b>All</b> : Funciona de igual manera que "Repetir Todas" del iPod.
Random	<b>Song</b> : Funciona de igual manera que "Aleatorio Canciones" del iPod.
	<b>Album*</b> : Funciona de igual manera que "Aleatorio Álbumes" del iPod.

- Para cancelar la reproducción repetida o la reproducción aleatoria, seleccione "Off".
- "Random Album" no está disponible en algunos iPod.

\* Funciona solamente si selecciona "All" para "Albums" en el menú principal.

- Para volver al menú anterior, pulse BACK.

## Cuando se conecta con el adaptador de interfaz

**Preparativos:** Asegúrese de haber seleccionado <Changer> para el ajuste <Source Select> → <Ext Input>, consulte la página 33.

1		<b>Seleccione "iPod".</b> La reproducción se inicia automáticamente.
2		<b>Seleccione una canción.</b>

### ■ Seleccionar una pista en el menú

#### 1 Ingrese al menú principal.



Este modo se cancelará si no se efectúa ninguna operación durante unos 5 segundos.

#### 2 Seleccione el menú deseado.



Playlists ↔ Artists ↔ Albums ↔ Songs  
↔ Genres ↔ Composers ↔ (vuelta al comienzo)

- Si pulsa y mantiene pulsado ◀◀◀/▶▶▶, se saltarán 10 elementos a la vez.



#### 3 Confirme la selección.



- Si se selecciona una pista, la reproducción se inicia automáticamente.
- Pulse ▲ para volver al menú anterior.

Continúa en la página siguiente

Pulsando (o sosteniendo) los siguientes botones usted podrá...

	Pausar/reanudar la reproducción
	[Pulse] Seleccionar la pista [Sostener] Retroceso/avance rápido de pista

## ■ Cómo seleccionar los modos de reproducción

Para las operaciones, consulte la página 25.

- “Random Album” funciona solamente seleccionando “All Albums” en “Albums” en el menú principal.

## Escuchando otros componentes externos

Podrá conectar un componente externo a:

- **EXT IN:** Jack del cambiador de CD de la parte trasera de esta unidad utilizando los siguientes adaptadores (no suministrado):

- **KS-U57:** Para conectar el componente con conectores de clavija
- **KS-U58:** Para conectar el componente con conector mini estéreo

**Preparativos:** Asegúrese de haber seleccionado <Ext In> para el ajuste <Source Select> → <Ext Input>, consulte la página 33.

- **AUX IN:** Jack de entrada AUX (auxiliar) en el panel de control.

**Preparativos:** Asegúrese de haber seleccionado <Show> para el ajuste <Source Select> → <AUX Source>, consulte la página 33.

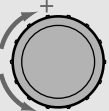
1		Seleccione “EXT IN” o “AUX IN”.
2	—	Encienda el componente conectado y comience a reproducir la fuente.
3	 [Gire]	Ajuste el volumen.
4	—	Ajuste el sonido según se desee (consulte las páginas 27 y 28).

### Conectando un componente externo al jack de entrada AUX

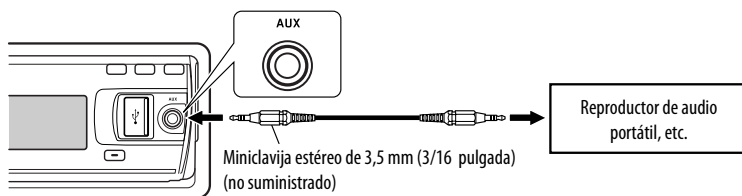

# Selección de un modo de sonido preajustado

Podrá seleccionar un modo de sonido preajustado adecuado al género musical.

- Consulte la página 30 para los ajustes de <Fad (fader)/Bal (balance)/Loud/Volume Adjust>.

EQ

PURE → USER → ROCK → CLASSIC →  
POPS → HIP HOP → JAZZ → (vuelta al  
comienzo)

Selección desde el menú <SET UP>.

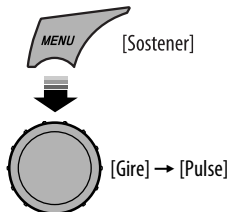

<EQ> → <Off/User/Rock/Classic/Pops/  
Hip Hop/Jazz>

- Para los ajustes de <User>, consulte la página 28.

## Configuración del valor preajustado para cada modo de sonido

Modo de sonido	Valor preajustado								
	Low			Mid			High		
	Frec.	Nivel	Q	Frec.	Nivel	Q	Frec.	Nivel	Q
User	50 Hz	00	Q1.0	1.0 kHz	00	Q1.0	10.0 kHz	00	Q1.0
Rock	100 Hz	+03	Q1.0	1.0 kHz	00	Q1.0	10.0 kHz	+02	Q1.4
Classic	100 Hz	+01	Q1.0	1.0 kHz	00	Q1.0	10.0 kHz	+03	Q1.4
Pops	100 Hz	+02	Q1.0	1.0 kHz	+01	Q1.0	10.0 kHz	+02	Q1.4
Hip Hop	50 Hz	+04	Q1.0	1.0 kHz	-02	Q1.0	10.0 kHz	+01	Q1.4
Jazz	100 Hz	+03	Q1.0	1.0 kHz	00	Q1.0	10.0 kHz	+03	Q1.4

Frec.: Frecuencias Q: curva Q

Continúa en la página siguiente

## ■ Cómo guardar su propio modo de sonido

Es posible almacenar sus propios ajustes en la memoria.

### 1 Seleccione <EQ>.

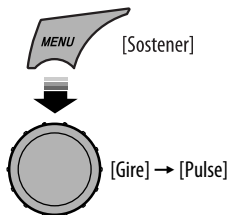

### 2 Ingrese al modo de ajuste de <User>.



### 3 Seleccione una gama de frecuencias.

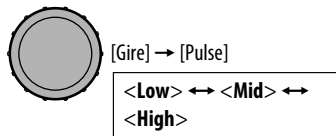

### 4 Ajuste los elementos de sonido de la gama de frecuencias seleccionada.

- 1 Pulse |◀◀◀ / ▶▶▶| para ajustar la frecuencia.
- 2 Pulse ▲ / ▼ para ajustar el nivel.
- 3 Haga girar el control giratorio para ajustar la pendiente de calidad.

Elementos de sonido	Gama/Items seleccionables		
	Low	Mid	High
Frecuencia	50 Hz 100 Hz 200 Hz	0.5 kHz 1.0 kHz 2.0 kHz	5.0 kHz 10.0 kHz 15.0 kHz
Nivel	-6 a +6	-6 a +6	-6 a +6
Q	Q0.7 Q1.0 Q1.4 Q2.0	Q0.7 Q1.0 Q1.4 Q2.0	Q0.7 Q1.0 Q1.4 Q2.0

### 5 Repita los pasos 3 y 4 para ajustar otras gamas de frecuencia.

### 6 Almacene el ajuste realizado.



# Operaciones de los menús

**1** Llame el menú <SET UP>.



**2** Seleccione la opción que desea.



**3** Repita el paso 2, si es necesario.

- Para confirmar el ajuste, presione el control giratorio.
- Para volver al menú anterior, pulse BACK.
- Para salir del menú, pulse DISP o MENU.

Inicial: **Subrayado**

ESPAÑOL

Categoría	Opciones del menú	Configuraciones seleccionables, [página de referencia]
DEMO	<b>DEMO</b> Demostración en pantalla	<ul style="list-style-type: none"> <li>• <b>On</b> : La demostración en pantalla se activará automáticamente si no se efectúa ninguna operación durante unos 20 segundos, [4].</li> <li>• <b>Off</b> : Se cancela.</li> </ul>
	<b>Clock Display</b> *1	<ul style="list-style-type: none"> <li>• <b>On</b> : El reloj siempre mostrará la hora en la pantalla cuando la unidad esté apagada.</li> <li>• <b>Off</b> : Se cancela; al pulsar DISP el reloj mostrará la hora por unos 5 segundos cuando la unidad esté apagada.</li> </ul>
Clock	<b>Set Clock</b>	: Ajuste la hora, y a continuación, los minutos, [4]. (Inicial: <b>1:00AM</b> )
	<b>24H/12H</b>	<ul style="list-style-type: none"> <li>• <b>12Hours</b> : Selecciona el modo de indicación de la hora, [4].</li> <li>• <b>24Hours</b></li> </ul>
	<b>Clock Adjust</b> *2	<ul style="list-style-type: none"> <li>• <b>Auto</b> : El reloj incorporado se ajustará automáticamente gracias a los datos de reloj suministrados mediante el canal de radio satelital.</li> <li>• <b>Off</b> : Se cancela.</li> </ul>
	<b>Time Zone</b> *2,*3	: Para el ajuste del reloj, seleccione su zona residencial entre una de las zonas horarias. <b>Eastern, Atlantic, NewfndInd, Alaska, Pacific, Mountain, Central</b>
	<b>DST</b> *2,*3 Hora de verano	<ul style="list-style-type: none"> <li>• <b>On</b> : El horario de ahorro de luz diurna se activa si su zona residencial está sujeta a DST.</li> <li>• <b>Off</b> : Se cancela.</li> </ul>

\*1 Si la alimentación no se interrumpe al desconectar la llave de encendido de su automóvil, se recomienda seleccionar <Off> para economizar batería del automóvil.

\*2 Sólo aparece cuando está conectada la radio satelital SIRIUS o XM.

\*3 Se visualiza sólo cuando <Clock Adjust> se ajusta a <Auto>.

Continúa en la página siguiente

Categoría	Opciones del menú	Configuraciones seleccionables, [página de referencia]
EQ	EQ Ecuualizador	: Seleccione un modo de sonido preajustado adecuado al género musical, [27]. <b>Off, User, Rock, Classic, Pops, Hip Hop, Jazz</b>
Color	Color Select	<b>Color 01</b> : Seleccione uno de los colores preajustados o de usuario para la iluminación de la pantalla y los botones (excepto <b>EQ/DISP/OPEN/⏏</b> ATT). — <b>Color 29, User</b> (Para los ajustes de color personalizados, <User>, consulte la página 34).
	Menu Color	• <b>On</b> : Cambia la iluminación de la pantalla y de los botones (excepto <b>EQ/DISP/OPEN/⏏</b> ATT) durante las operaciones de los modos de menú, búsqueda de lista y reproducción. • <b>Off</b> : Se cancela.
	Ring Color*4	• <b>On</b> : Cuando se reciba una llamada, la pantalla parpadeará en azul. • Cuando usted contesta la llamada o se corta la llamada entrante, la pantalla cambiará al color original. Cuando la unidad recibe un mensaje de texto, la pantalla se iluminará solamente en azul. • <b>Off</b> : Se cancela.
Audio	Fad/Bal*5, *6 Fader/Balance	<b>R6 – F6</b> : <b>Fad</b> (fader): Pulse ▲ / ▼ para ajustar el balance de salida de los altavoces delanteros y traseros. (Inicial: <b>0</b> ) <b>L6 – R6</b> : <b>Bal</b> (balance): Pulse ◀◀▼/▶▶▲ para ajustar el balance de salida de los altavoces izquierdo y derecho. (Inicial: <b>0</b> )
	Loud Sonoridad	• <b>Loud1/Loud2/Loud3</b> : Refuerza las frecuencias altas y bajas para producir un sonido bien balanceado a bajos niveles de volumen. • <b>Off</b> : Se cancela.
	Volume Adjust	<b>Level –5 — Level +5</b> (Inicial: <b>Level 0</b> ) : Preajuste el nivel de volumen de cada fuente (excepto FM), en comparación con el nivel de volumen de FM. El nivel de volumen aumenta o disminuye automáticamente al cambiar la fuente. • Antes de realizar un ajuste, seleccione la fuente que desea ajustar. • Aparece “FIX” en la pantalla si se selecciona “ <b>FM</b> ” como fuente.

\*4 Se visualiza solamente cuando se ha conectado un adaptador Bluetooth USB (KS-UBT1).

\*5 Si está utilizando un sistema de dos altavoces, ajuste el nivel de fader a <0>.

\*6 El ajuste no afecta a la salida del subwoofer.



Categoría	Opciones del menú	Configuraciones seleccionables, [página de referencia]
Audio	<b>Subwoofer</b>	<ul style="list-style-type: none"> <li>• <b>LPF/Level</b> : Pulse  ◀◀▼/▶▶ ▲ para seleccionar la frecuencia de corte del subwoofer. <b>Off</b>: Todas las señales se envían al subwoofer. <b>LPF 55Hz/LPF 85Hz/LPF 120Hz</b>: Se suprimen las frecuencias superiores a los 55 Hz/85 Hz/120 Hz.  Gire el control giratorio para ajustar el nivel de salida del subwoofer. <b>Level 00</b> a <b>Level 08</b> (Inicial: <b>Level 04</b>)</li> <li>• <b>Phase</b> : Haga girar el control giratorio para seleccionar la fase del subwoofer. <b>0deg</b> (normal) o <b>180deg</b> (hacia atrás)</li> </ul>
	<b>HPF</b> Filtro pasaltos	<p>Selecciona la frecuencia de corte para los altavoces delanteros/traseros. Efectúe este ajuste de manera que coincida con los ajustes LPF.</p> <ul style="list-style-type: none"> <li>• <b>62Hz/95Hz/135Hz</b> : Se suprimen las frecuencias inferiores a los 62 Hz/95 Hz/135 Hz.</li> <li>• <b>Off</b> : Todas las señales se envían a los altavoces delanteros/traseros.</li> </ul>
	<b>Beep</b> Tono de pulsación de teclas	<ul style="list-style-type: none"> <li>• <b>On</b> : Activa el tono de pulsación de teclas.</li> <li>• <b>Off</b> : Desactiva el tono de pulsación de teclas.</li> </ul>
	<b>Amplifier Gain</b> <sup>*7</sup>	<ul style="list-style-type: none"> <li>• <b>High Power</b> : Vol 00 – Vol 50</li> <li>• <b>Low Power</b> : Vol 00 – Vol 30 (Selecciónelo si la potencia máxima de cada altavoz es de menos de 50 W, con el fin de evitar posibles daños en el altavoz).</li> <li>• <b>Off</b> : Desactiva el amplificador incorporado.</li> </ul>
Display	<b>Dimmer</b>	<ul style="list-style-type: none"> <li>• <b>On</b> : La iluminación de la pantalla y de los botones se oscurece.</li> <li>• <b>Off</b> : Se cancela.</li> <li>• <b>Auto</b> : Al encender los faros, la pantalla se oscurece.<sup>*8</sup></li> <li>• <b>Time Set</b> : Programe el temporizador para el atenuador de luz, [35]. Cualquier hora – Cualquier hora (Inicial: <b>06PM–07AM</b>)</li> </ul>
	<b>Level Meter</b>	<ul style="list-style-type: none"> <li>• <b>Meter 1</b> : Seleccione los diferentes patrones del medidor de nivel, [4].</li> <li>• <b>Meter 2</b> : <ul style="list-style-type: none"> <li>• Pulse DISP para que se muestre el medidor de nivel seleccionado.</li> </ul> </li> </ul>

<sup>\*7</sup> Si usted cambia a <Low Power> cuando el nivel de volumen está ajustado a un nivel superior a "Vol 30", se cambiará automáticamente a "Vol 30".

<sup>\*8</sup> Se requiere la conexión del conductor de control. (Consulte el "Manual de Instalación/Conexión".)

Categoría	Opciones del menú	Configuraciones seleccionables, [página de referencia]
Display	Scroll* <sup>9</sup> , * <sup>10</sup>	<ul style="list-style-type: none"> <li>• <b>Once</b> : Desplaza una vez la información visualizada.</li> <li>• <b>Auto</b> : El desplazamiento se repite (a intervalos de 5 segundos).</li> <li>• <b>Off</b> : Se cancela.</li> </ul> <p>Pulsando DISP durante más de 1 segundo podrá desplazar la indicación independientemente del ajuste.</p>
	Tag Display	<ul style="list-style-type: none"> <li>• <b>On</b> : Muestra la información de etiqueta mientras se reproducen pistas MP3/WMA/WAV.</li> <li>• <b>Off</b> : Se cancela.</li> </ul>
	LCD Type	<ul style="list-style-type: none"> <li>• <b>Negative</b> : Patrón negativo de la pantalla.</li> <li>• <b>Positive</b> : Patrón positivo de la pantalla.</li> <li>• <b>Auto</b> : Se seleccionarán patrones positivos durante las horas del día*<sup>11</sup>; mientras que se seleccionarán patrones negativos durante la noche*<sup>11</sup>.</li> </ul>
	Contrast	<p><b>Level 01</b> : Ajusta el contraste de la pantalla para que las indicaciones en pantalla aparezcan claras y legibles. (Inicial: <b>Level 05</b>)</p> <p>— <b>Level 08</b></p>
Bluetooth	Device	(Para los ajustes, consulte las páginas 14 – 16).
	Settings	(Para los ajustes, consulte las páginas 35 – 37).
Tuner	Area Change	<ul style="list-style-type: none"> <li>• <b>US</b> : Cuando se utiliza en América del Norte/Central/Sur. Los intervalos de AM/FM están ajustados a 10 kHz/200 kHz.</li> <li>• <b>EU</b> : Cuando se utiliza en cualesquier otras áreas. Los intervalos de AM/FM están ajustados a 9 kHz/50 kHz (100 kHz durante la búsqueda automática).</li> <li>• <b>SA</b> : Cuando se utiliza en los países de América del Sur donde el intervalo de FM es 100 kHz. El intervalo de AM está ajustado a 10 kHz.</li> </ul>
	IF Band Banda de frecuencia intermedia	<ul style="list-style-type: none"> <li>• <b>Auto</b> : Aumenta la selectividad del sintonizador para reducir las interferencias entre emisoras adyacentes. (El efecto estereofónico puede perderse).</li> <li>• <b>Wide</b> : Sujeto a interferencias de las emisoras adyacentes, pero la calidad del sonido no se degrada y se conserva el efecto estereofónico.</li> </ul>

\*<sup>9</sup> Algunos caracteres o símbolos no serán mostrados correctamente (o aparecerán en blanco) sobre la pantalla.

\*<sup>10</sup> No se aplica al desplazamiento de texto de la HD Radio.

\*<sup>11</sup> Depende del ajuste de <Dimmer>.

Categoría	Opciones del menú	Configuraciones seleccionables, [página de referencia]
Tuner	<b>Sirius ID</b> *12	: Aparece en la pantalla el número de identificación SIRIUS de 12 dígitos, [22].
	<b>Blend Hold</b> *13 Modo de recepción HD Radio	<ul style="list-style-type: none"> <li>• <b>Auto</b> : Cambia automáticamente entre audio digital y analógico, [19].</li> <li>• <b>Digital</b> : Para sintonizar audio digital solamente.</li> <li>• <b>Analog</b> : Para sintonizar de audio analógico solamente.</li> </ul>
	<b>Stereo/Mono</b> *14	<ul style="list-style-type: none"> <li>• <b>Stereo</b> : Restablezca el efecto estéreo.</li> <li>• <b>Mono</b> : Active el modo monoaural para mejorar la recepción FM, aunque se perderá el efecto estéreo, [9].</li> </ul>
Source Select	<b>Ext Input</b> *15, *16 Entrada externa	<ul style="list-style-type: none"> <li>• <b>Changer</b> : Para usar un cambiador de CD JVC, [20] o un iPod/iPhone Apple [24].</li> <li>• <b>Ext In</b> : Para escuchar un reproductor de audio portátil (conectado al jack del cambiador de CD), [26].</li> </ul>
	<b>AM Source</b> *17	<ul style="list-style-type: none"> <li>• <b>Show</b> : Se activa "AM" en la selección de fuente, [6].</li> <li>• <b>Hide</b> : Se desactiva "AM" en la selección de fuente.</li> </ul>
	<b>AUX Source</b> *18	<ul style="list-style-type: none"> <li>• <b>Show</b> : Se activa "AUX IN" en la selección de fuente, [6].</li> <li>• <b>Hide</b> : Se desactiva "AUX IN" en la selección de fuente.</li> </ul>
	<b>Bluetooth Audio</b> *19	<ul style="list-style-type: none"> <li>• <b>Show</b> : Se activa "BT FRONT/BT REAR" en la selección de fuente, [6].</li> <li>• <b>Hide</b> : Se desactiva "BT FRONT/BT REAR" en la selección de fuente.</li> </ul>
USB*20	<b>Drive Change</b>	: Selecciónelo para cambiar la unidad cuando se conecta un dispositivo de múltiples unidades al terminal de entrada USB (FRONT/REAR).
iPod*21	<b>iPod Switch</b> Control del iPod/iPhone	<ul style="list-style-type: none"> <li>• <b>Headunit Mode</b> : Controla la reproducción del iPod a través de la unidad.</li> <li>• <b>iPod Mode</b> : Controla la reproducción del iPod a través del iPod/iPhone.</li> </ul>
	<b>Audiobooks</b> Control de velocidad de "Audiobooks"	<ul style="list-style-type: none"> <li>• <b>Normal</b> : Puede seleccionar la velocidad de reproducción de un archivo de sonido "Audiobooks" en su iPod/iPhone.</li> <li>• <b>Faster</b></li> <li>• <b>Slower</b> : La opción seleccionada inicialmente depende del ajuste de su iPod/iPhone.</li> </ul>

\*12 Sólo aparece cuando está conectada la radio satelital SIRIUS.

\*13 Se visualiza solamente cuando se ha conectado un sintonizador HD Radio.

\*14 Se puede visualizar solamente cuando la fuente sea "FM".

\*15 Se visualiza solamente cuando se selecciona cualquier otra fuente distinta de "CD-CH/iPod/EXT IN".

\*16 No es necesario para sintonizadores de emisiones HD Radio/SIRIUS/XM y Bluetooth.

\*17 Se visualiza solamente cuando se selecciona cualquier otra fuente distinta de "AM".

\*18 Se visualiza solamente cuando se selecciona cualquier otra fuente distinta de "AUX IN".

\*19 Se visualiza solamente cuando se selecciona cualquier otra fuente distinta de "BT FRONT/BT REAR".

\*20 Se puede visualizar solamente cuando la fuente sea "USB FRONT/USB REAR".

\*21 Se puede visualizar solamente cuando la fuente sea "iPod FRONT/iPod REAR".

Continúa en la página siguiente

# Creando sus propios colores

## —User Color

Podrá crear sus propios colores—<Day Color> (color de día) o <Night Color> (color de noche).

<Day Color> : Color para la pantalla y los botones.

<Night Color> : Color para la pantalla y los botones cuando se atenúa la iluminación de la pantalla.

Para oscurecer la pantalla, véase <Dimmer> en la página 31.

1

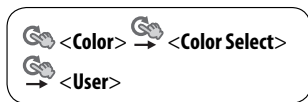
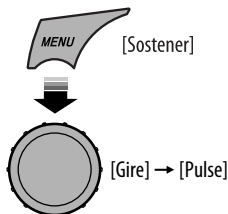

2 Ingrese al modo de ajuste de <User>.



3 Seleccione <Day Color> o <Night Color>.



Ej.: Cuando se selecciona <Day Color>

4 Seleccione un color primario, luego ajuste el nivel.

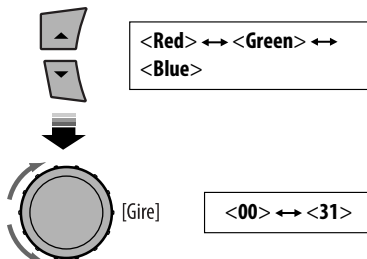

Repita este procedimiento hasta que termine de ajustar todos los tres colores primarios.

Si seleccionó <00> para todos los colores primario, no aparecerá nada en la pantalla.

5 Confirme los ajustes.



6 Salga del ajuste.

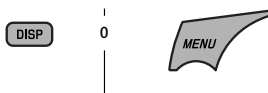

Seleccione <User> para mostrar sus propios colores para los botones y la pantalla.

## Programe el tiempo del atenuador de luminosidad

Puede seleccionar la hora de inicio/fin del atenuador de luminosidad.

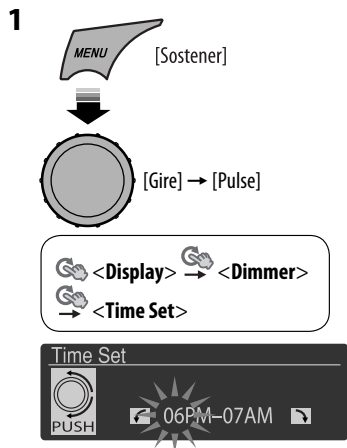

### 2 Ajuste la hora de inicio del atenuador de luz.



### 3 Ajuste la hora de fin del atenuador de luz.



### 4 Salga del ajuste.

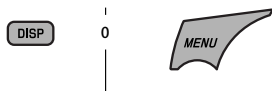

## Cambio del ajuste de Bluetooth

Los ajustes listados a continuación se pueden cambiar según sus preferencias.

### Preparativos:

- Conecte el **adaptador Bluetooth USB** (KS-UBT1) a uno de los terminales de entrada USB de la unidad.

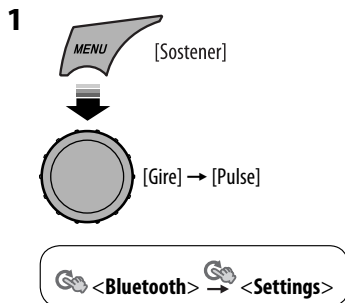

### 2 Seleccione una opción de ajuste.



<Quick Call> ↔ <Auto Connect> ↔  
<Auto Answer> ↔ <Message Notice>\*  
↔ <MIC Setting> ↔ <Ringing Tone>  
↔ <Phonebook Trans> ↔  
<Phonebook Select> ↔ <Initialize> ↔  
<Information> ↔ (vuelta al comienzo)

\* Si el teléfono Bluetooth conectado no es compatible con la notificación de mensajes de texto (a través de Bluetooth), la unidad no recibirá ninguna notificación cuando llegue un mensaje de texto, aunque <Message Notice> esté ajustado a <On>.

### 3 Cambie el ajuste de conformidad.



Continúa en la página siguiente

**Menú <Settings>** ( \_\_ : Inicial)**■ Llamada rápida**

Puede preajustar el método de llamada rápida.

Sostenga  para ingresar al método seleccionado.

- Aparece solamente cuando se ha conectado un teléfono Bluetooth.

**Diald Calls:** Muestra la lista de los números a los que ha llamado.

**Received Calls:** Muestra la lista de los números que ha recibido.

**Missed Calls:** Muestra la lista de los números de llamadas perdidas.

**Phonebook:** Muestra la lista de la guía telefónica.

**Dial Number:** Muestra la pantalla "Dial Number".

**Voice Dial:** Muestra la pantalla de marcación por voz.

**■ Auto Connect**

Al encender la unidad, la conexión se establece automáticamente con...

**Last:** El dispositivo Bluetooth conectado en último término.

**Off:** Ningún dispositivo Bluetooth.

**■ Auto Answer**

Sólo para el dispositivo conectado para "BT FRONT (Teléfono)/BT REAR (Teléfono)".

**On:** La unidad contesta automáticamente las llamadas entrantes.

**Off:** La unidad no contesta las llamadas automáticamente. Contesta la llamada manualmente.

**Reject:** La unidad rechaza todas las llamadas entrantes.

**■ Message Notice**

Sólo para el dispositivo conectado para "BT FRONT/BT REAR (Teléfono)".

**On:** La unidad le informa la llegada de un mensaje emitiendo un pitido audible y visualizando "Received Message".

- La pantalla se ilumina en azul (consulte <Ring Color> en la página 30).

**Off:** La unidad no le informa la llegada de un mensaje.

**■ MIC Setting**

Sólo para el dispositivo conectado para "BT FRONT/BT REAR".

Ajusta el volumen del micrófono conectado a la unidad.

**Level 01/02/03**

**■ Ringing Tone**

Puede preajustar la fuente del timbre de llamada cuando entra una llamada/Mensaje de texto.

**In Unit:** **Call:** Seleccione el tono de timbre preferido para las llamadas que recibe.

• **Tone 1/2/3**

**Message:** Seleccione el tono de timbre preferido para cuando se recibe un Mensaje de texto.

• **Tone 1/2/3**

**In Phone:** Su teléfono emite un tono audible para informarle que se ha recibido una llamada/Mensaje de texto.

**■ Phonebook Trans**

Puede copiar, a esta unidad, la memoria de la guía telefónica de un teléfono celular.

Ingrese el código PIN en la unidad para transferir la guía telefónica a la unidad. Puede transferir un máximo de 300 números.

**■ Phonebook Select**

Puede preajustar la fuente de la guía telefónica que desea sincronizar.

- Se puede seleccionar solamente cuando el teléfono conectado es compatible con Sincronización automática de la guía telefónica.

**AutoAccess Phone:** Sincronización automática desde la memoria del teléfono celular.

**AutoAccess SIM:** Sincronización automática desde la tarjeta SIM.

**Manual Trans:** Seleccione manualmente la fuente que desea transferir.

**■ Initialize**

**Yes:** Inicialice todos los ajustes Bluetooth.

**No:** Se cancela.

**Información**

- JVC Device Name:** Muestra el nombre de la unidad.
  - JVC Address:** Muestra la dirección de adaptador USB Bluetooth.
  - JVC Software Ver.:** Muestra la versión del software.
  - Connected Phone\*:** Muestra el nombre del teléfono conectado.
  - Connected Audio\*:** Muestra el nombre del dispositivo de audio conectado.
- \* Aparece sólo cuando se ha conectado un teléfono/reproductor de audio Bluetooth.

## Asignación de título

Puede asignar títulos a 30 frecuencias de emisoras (FM y AM), con un máximo de 8 caracteres para cada título.

- Cuando el sintonizador de HD Radio esté conectado, esta característica se deshabilitará.

### 1 Seleccione "FM" o "AM".

SRC

### 2 Muestre la pantalla de entrada de título.

DISP

+ [Sostener]



### 3 Asigne un título.

- 1 Gire el control giratorio para seleccionar un carácter. (Para los caracteres disponibles, consulte la columna de la derecha).
- 2 Utilice ◀◀ ◻ ▶▶ ▶▶ para desplazarse a la posición del carácter siguiente (o anterior).
- 3 Repita los pasos 1 y 2 hasta que termine de introducir el título.

### 4 Guarde el título.

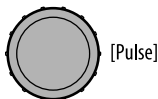

#### Para borrar el título entero

En el paso 2 de la izquierda...

DISP

[Sostener]

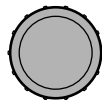

#### Caracteres disponibles

Mayúsculas

A	B	C	D	E	F	G	H	I	J	K	L	M	N
O	P	Q	R	S	T	U	V	W	X	Y	Z	espacio	

Minúsculas

a	b	c	d	e	f	g	h	i	j	k	l	m	n
o	p	q	r	s	t	u	v	w	x	y	z	espacio	

Números y símbolos

0	1	2	3	4	5	6	7	8	9	!	"	#	\$
%	&	'	(	)	*	+	,	-	.	/	:	;	<
=	>	?	@	_	`	espacio							

# Más sobre este receptor

## Operaciones básicas

### Conexión de la alimentación

- También es posible conectar la alimentación pulsando SRC en el receptor. Si está preparada la fuente, también se iniciará la reproducción.

### Apagado de la unidad

- Si apaga la unidad mientras está escuchando alguna pista, la próxima vez que la encienda, la reproducción comenzará desde el lugar en el cual fue apagada anteriormente.

### General

- Si cambia la fuente de sonido mientras está escuchando un disco, se detiene la reproducción. La próxima vez que seleccione "CD" como fuente de reproducción, la reproducción comenzará desde el lugar en el que fue detenida previamente.
- Si no saca el disco expulsado en el lapso de 15 segundos, será reinsertado automáticamente en la ranura de carga para protegerlo contra el polvo.
- Después de expulsar un disco o de retirar un dispositivo USB, aparece "No Disc" o "No USB" y algunos botones quedan inoperantes. Inserte otro disco, reinstale un dispositivo USB, o pulse SRC para seleccionar otra fuente de reproducción.
- La operación se cancela tras un período de inactividad de aproximadamente 30 segundos después de pulsar el botón MENU o el control giratorio.

## Operaciones del sintonizador

### Cómo almacenar emisoras en la memoria

- Durante la búsqueda SSM...
  - Todas las emisoras almacenadas previamente se borran y se almacenan las emisoras nuevas.
  - Cuando finalice el SSM, se sintonizará automáticamente la emisora almacenada en el número de preajuste más bajo.
- Al almacenar una emisora manualmente, la emisora preajustada previamente se borra cuando se almacena una emisora nueva en el mismo número de preajuste.

## Operaciones de disco/USB

### Precaución sobre la reproducción de DualDisc

- El lado no DVD de un "DualDisc" no es compatible con la norma "Compact Disc Digital Audio". Por consiguiente, no se recomienda usar el lado no DVD de un DualDisc en este producto.

### General

- Este receptor ha sido diseñado para reproducir discos CDs/CD Texts, y CD-Rs (Grabables)/CD-RWs (Reescribibles) en formato de audio CD (CD-DA), MP3 y WMA.
- Cuando se inserta un disco al revés, aparecerá "Please Eject" en la pantalla. Pulse OPEN y después ▲ para expulsar el disco.
- En este manual, las palabras "pista" y "archivo" se utilizan indistintamente.
- Durante el avance rápido o el retroceso de un disco MP3/WMA/WAV, solamente se pueden escuchar sonidos intermitentes.
- La lista de carpetas/archivos puede no aparecer correctamente cuando se utilizan demasiadas jerarquías y carpetas.

### Reproducción de un CD-R o CD-RW

- Utilice sólo CD-Rs o CD-RWs "finalizados".
- Si el disco incluye tanto archivos CD de audio (CD-DA) como archivos MP3/WMA, esta unidad podrá reproducir solamente archivos del mismo tipo que los detectados en primer término.
- Este receptor puede reproducir discos multisesión; no obstante, las sesiones no cerradas serán omitidas durante la reproducción.
- Puede suceder que algunos discos CD-Rs o CD-RWs no se puedan reproducir en esta unidad debido a las características propias de los mismos, o por uno de los siguientes motivos:
  - Los discos están sucios o rayados.
  - Ha ocurrido condensación de humedad en la lente del interior del receptor.
  - Suciedad en el lente captor del interior del receptor.
  - Los archivos del CD-R/CD-RW están escritos mediante el método "Packet Write".



- Las condiciones inadecuadas de grabación (datos faltantes, etc.), o del medio (manchas, arañazos, alabeo, etc.).
  - Los CD-RWs pueden requerir un tiempo de lectura mayor debido a que la reflectancia de los CD-RWs es menor que la de los CDs regulares.
  - No utilice los CD-Rs o CD-RWs siguientes:
    - Discos con pegatinas, etiquetas o un sello de protección adheridos a la superficie.
    - Discos en los cuales las etiquetas pueden imprimirse directamente mediante una impresora de chorro de tinta.
- El uso de estos discos a temperaturas o humedad elevadas podrá producir fallos de funcionamiento o daños a la unidad.

### **Reproducción de discos MP3/WMA**

- Este receptor puede reproducir solamente archivos MP3/WMA con el código de extensión <.mp3> o <.wma> (sin distinción de caja—mayúsculas/minúsculas).
- Esta unidad puede mostrar los nombres de los álbumes, artistas (ejecutantes), y etiqueta (Versión 1,0, 1,1, 2,2, 2,3, o 2,4) para archivos MP3 y mostrar la etiqueta WMA.
- Este receptor puede reproducir archivos MP3/WMA que cumplan con las siguientes condiciones:  
Velocidad de bits de MP3/WMA: 5 kbps — 320 kbps  
Frecuencia de muestreo de MP3:  
– 48 kHz, 44,1 kHz, 32 kHz (para MPEG-1)  
– 24 kHz, 22,05 kHz, 16 kHz (para MPEG-2)  
Frecuencia de muestreo de WMA: 8 kHz — 48 kHz
- El número máximo de caracteres para los nombres de carpetas/archivos es de 25 (incluyendo <.mp3>, <.wma>); y 128 caracteres para la etiqueta MP3/WMA.
- Esta unidad puede reconocer un total de 20 000 archivos y 2 000 carpetas (999 archivos por carpeta). No obstante, la pantalla puede mostrar hasta 999 carpetas/archivos.
- Este receptor puede reproducir archivos grabados en VBR (velocidad variable de bits). Los archivos grabados en VBR presentan una discrepancia en la visualización del tiempo transcurrido, y no muestran el tiempo transcurrido real. Especialmente, esta diferencia se hace evidente después de realizar la función de búsqueda.

- Este receptor no puede reproducir los siguientes archivos:
  - Archivos MP3 codificados con formato MP3i y MP3 PRO.
  - Archivos MP3 codificados en un formato inapropiado.
  - Archivos MP3 codificados con Layer 1/2.
  - Archivos WMA codificados con formatos sin pérdida, profesional, y de voz.
  - Archivos WMA no basados en Windows Media® Audio.
  - Archivos formateados WMA protegidos contra copia por DRM.
  - Archivos que disponen de datos tales como AIFF, ATAC3, etc.
- La función de búsqueda funciona pero la velocidad de búsqueda no es constante.

### **Reproducción de las pistas MP3/WMA/WAV de un dispositivo USB**

- La conexión de un dispositivo USB hace que la fuente cambie automáticamente a “**USB FRONT/USB REAR**”.
- Cuando se reproduzcan las pistas de un dispositivo USB, el orden de reproducción puede diferir del orden de otros reproductores.
- Puede suceder que esta unidad no pueda reproducir algunos dispositivos USB o algunos archivos debido a sus características o a las condiciones de grabación.
- Dependiendo la forma de los dispositivos USB y de los puertos de conexión, puede suceder que algunos de ellos no puedan conectarse correctamente o que haya flojedad en la conexión.
- Cuando conecte un dispositivo de clase de almacenamiento masivo USB, consulte también sus correspondientes instrucciones.
- Puede suceder que esta unidad no funcione correctamente con algún hub USB o lector de tarjetas USB.
- Esta unidad es compatible con USB Full-Speed.
- Si el dispositivo USB conectado no contiene archivos apropiados, aparecerá “No File”.
- Esta unidad puede mostrar la etiqueta ID3 (Versión 1,0, 1,1, 2,2, 2,3, o 2,4) para MP3 y la etiqueta WMA/WAV.







- Este receptor puede reproducir archivos MP3/WMA/WAV que cumplan con las siguientes condiciones:
  - MP3:
    - Velocidad de bit: 32 kbps — 320 kbps (MPEG-1)  
8 kbps — 160 kbps (para MPEG-2)
    - Frecuencia de muestreo: 48 kHz, 44,1 kHz, 32 kHz (para MPEG-1)  
24 kHz, 22,05 kHz, 16 kHz (para MPEG-2)
  - WMA:
    - Velocidad de bit: 5 kbps — 320 kbps
    - Frecuencia de muestreo: 8 kHz — 48 kHz
    - Canal: 1 ch/2 ch
  - WAV:
    - Velocidad de bit: PCM lineal a 705 kbps y 1 411 kbps
    - Frecuencia de muestreo: 44,1 kHz
    - Canal: 1 ch/2 ch
- Esta unidad puede reproducir archivos MP3 grabados en VBR (velocidad de bit variable).
- El número máximo de caracteres para los nombres de carpetas y archivos es de 25 (incluyendo <.mp3>, <.wav>); y 128 caracteres para la etiqueta MP3/WMA/WAV.
- Esta unidad puede reconocer un total de 20 000 archivos y 2 000 carpetas (999 archivos por carpeta). No obstante, la pantalla puede mostrar hasta 999 carpetas/archivos.
- La unidad no puede reconocer ningún dispositivo de clase de almacenamiento masivo USB con un régimen distinto de 5 V y que exceda de 500 mA.
- Los dispositivos USB equipados con funciones especiales, como por ejemplo, funciones de seguridad de datos, no se pueden usar con esta unidad.
- No utilice un dispositivo USB con 2 o más particiones.
- Al efectuar la conexión con un cable USB, utilice un cable USB 2.0.
- Puede suceder que esta unidad no pueda reconocer algún dispositivo USB conectado a través de un lector de tarjetas USB.
- Puede suceder que esta unidad no pueda reproducir correctamente archivos en un dispositivo USB cuando se utilice un cable prolongador USB.
- Esta unidad no puede asegurar un correcto funcionamiento o suministro de alimentación a todos los tipos de dispositivos USB.

## Operaciones Bluetooth

### General

- Absténgase de realizar actividades complicadas mientras conduce, como por ejemplo, marcar números, utilizar la guía telefónica, etc. Cuando tenga que realizar tales actividades, detenga el coche en un lugar seguro.
- Dependiendo de la versión de Bluetooth, puede suceder que algunos dispositivos Bluetooth no se puedan conectar a esta unidad.
- Si conecta un adaptador USB Bluetooth diferente, toda la información y los dispositivos registrados serán eliminados.
- Esta unidad podría no funcionar con algunos dispositivos Bluetooth.
- Las condiciones de conexión pueden variar según las circunstancias.
- Si apaga la unidad, desmonta el panel de control, o desconecta el adaptador Bluetooth USB durante una conversación telefónica, se desconectará la conexión Bluetooth. Continúe la conversación utilizando su teléfono celular.
- El dispositivo se desconecta al apagar la unidad.

### Iconos para los tipos de teléfonos

Estos iconos indican el tipo de entradas de números telefónicos de Phonebook (Guía telefónica)	Estos iconos indican el tipo de teléfono/dispositivos de audio conectados
 : Teléfono celular  : Teléfono del hogar  : Oficina  : General  : Excepto lo de arriba  : Desconocido	 : Sólo Teléfono  : Teléfono/Audio  : Sólo audio

## **Mensajes de advertencia para las operaciones Bluetooth**

### **• Connection Error**

El dispositivo está registrado pero ha fallado la conexión. Utilice <**Connect Phone/Connect Audio**> para volver a conectar el dispositivo. (Consulte las páginas 15 y 16.)

### **• Error**

Intente la operación otra vez. Si aparece "Error" otra vez, revise si el dispositivo admite la función que ha intentado realizar.

### **• Please Wait...**

La unidad se está preparando para usar la función Bluetooth. Si el mensaje no desaparece, apague y encienda la unidad y, a continuación, vuelva a conectar el dispositivo (o reinicie la unidad).

### **• Please Reset...**

Reposicione la unidad e intente la operación otra vez. Si vuelve a aparecer "Please Reset...", consulte con su concesionario car audio JVC más cercano.

## **Recepción de HD Radio**

- La transmisión HD Radio puede recibirse normalmente en los EE.UU., pero también podría recibirse en aquellos países en que se ha iniciado la difusión limitada.
- Durante la búsqueda SSM...
  - Todas las emisoras, incluyendo emisoras FM/AM convencionales, se buscan y almacenan en la banda seleccionada.

## **Radio satelital**

- También puede conectar la radio SIRIUS PnP (Plug and Play) de JVC con el adaptador de radio SIRIUS KS-U100K de JVC (no suministrado) a la toma del cambiador de CD, situada en la parte trasera. Al apagar o encender el receptor, también se apaga o enciende la radio PnP de JVC. Sin embargo, no podrá controlarse desde este receptor.
- Para obtener más información sobre la radio satelital SIRIUS o para suscribirse, visite el sitio web <<http://www.sirius.com>>.
- Para la información más reciente sobre listados y programación de canales, o para suscribirse a la radio XM Satellite, visite <<http://www.xmradio.com>>.

## **Operaciones del iPod/iPhone**

- Puede controlar los siguientes tipos de iPods/iPhone:

### **(A) Conectado con el cable USB:**

- iPod con Vídeo (5ta. generación)\*1
- iPod classic\*1, \*2
- iPod nano
- iPod nano (2da. generación)
- iPod nano (3ra. generación)\*1, \*2
- iPod nano (4ta. generación)\*1, \*2
- iPod Touch\*1, \*2
- iPod Touch (2da. generación)\*1, \*2
- iPhone/iPhone 3G\*1, \*2

### **(B) Conectado con el adaptador de interfaz:**

- iPod con rueda de clic (4ta. generación)
- iPod mini
- iPod photo
- iPod con vídeo (5ta. generación)
- iPod classic
- iPod nano
- iPod nano (2da. generación)
- iPod nano (3ra. generación)
- iPod nano (4ta. generación)\*3

\*1 No se pueden buscar archivos de vídeo en el menú "Videos".

\*2 <**iPod Mode**> está disponible (consulte la página 24).

\*3 No es posible cargar la batería a través de esta unidad.

- Si el iPod no funciona correctamente, por favor actualice su software de iPod a la versión más reciente. Si desea información sobre cómo actualizar su iPod, visite <<http://www.apple.com>>.
- Al encender esta unidad, el iPod se carga a través de esta unidad.
- La reproducción aleatoria del iPod no puede utilizarse en esta unidad.
- El orden de canciones mostrado en el menú de selección de esta unidad puede diferir del que se encuentra en el iPod.
- La información de texto podría no visualizarse correctamente:
  - Las letras con acento y ciertos caracteres no se pueden visualizar correctamente en la pantalla.
  - La comunicación entre el iPod y la unidad no es estable.

- Si la información de texto incluye más de 16 caracteres, será desplazada en la pantalla. Esta unidad puede visualizar hasta 40 caracteres para “iPod” y hasta 64 caracteres para “iPod FRONT/ iPod REAR”.

**Nota:**

Cuando opera un iPod, algunas operaciones pueden no funcionar correctamente o como se desea. En tal caso, visite el siguiente sitio web de JVC:  
<http://www.jvc.co.jp/english/car/> (Sitio web sólo en inglés)

## ■ Asignación de título

- Cuando intente asignar títulos a más de 30 frecuencias de emisoras, aparecerá “Name Full”. Antes de asignar, borre los títulos que no necesita.

## ■ Operaciones de los menús

- En algunos vehículos, puede suceder que el ajuste <Auto> para <Dimmer> no se efectúe correctamente, especialmente en aquellos que disponen de un control giratorio para la atenuación de luz. En este caso, cambie el ajuste <Dimmer> a cualquier otra opción distinta de <Auto>.
- Si <LCD Type> se ajusta a <Auto>, el patrón de la pantalla cambiará a patrón <Positive> o <Negative>, dependiendo del ajuste <Dimmer>.
- Si usted cambia la configuración <Amplifier Gain> de <High Power> a <Low Power> mientras el nivel de volumen está ajustado a más de “Vol 30”, el receptor cambiará automáticamente el nivel de volumen a “Vol 30”.

- Microsoft y Windows Media son marcas registradas o bien marcas comerciales de Microsoft Corporation en los Estados Unidos y/u otros países.
- La marca Bluetooth y sus logotipos son propiedad de Bluetooth SIG, Inc., y cualquier uso de los mismos por Victor Company of Japan, Limited (JVC) se realiza bajo licencia. Otras marcas y nombres comerciales son de sus respectivos propietarios.
- HD Radio™ y el logo HD Radio Ready son marcas comerciales propiedad de iBiquity Digital Corp.
- “SIRIUS” y el logo del perro de SIRIUS son marcas comerciales registradas de SIRIUS Satellite Radio Inc.
- XM y los logos correspondientes son marcas comerciales registradas de XM Satellite Radio Inc.
- “SAT Radio”, el logo de SAT Radio y todas las demás marcas relacionadas son marcas comerciales de SIRIUS Satellite Radio Inc. y de XM Satellite Radio, Inc.
- “Made for iPod” significa que un accesorio electrónico ha sido específicamente diseñado para conectar a un iPod y ha sido certificado para cumplir con los estándares de performance de Apple.
- “Works with iPhone” significa que un accesorio electrónico ha sido específicamente diseñado para conectar a un iPhone y ha sido certificado para cumplir con los estándares de performance de Apple.
- Apple no se hace responsable por el funcionamiento de este dispositivo ni del cumplimiento con las normas de seguridad o reglamentarias.
- iPod es una marca comercial de Apple Inc., registrada en los EE.UU. y otros países.
- iPhone es una marca comercial de Apple Inc.

# Localización de averías

Lo que aparenta ser una avería podría resolverse fácilmente. Verifique los siguientes puntos antes de llamar al centro de servicio.

	Síntomas	Soluciones/Causas
General	• No se puede escuchar el sonido a través de los altavoces.	• Ajuste el volumen al nivel óptimo. • Inspeccione los cables y las conexiones.
	• El receptor no funciona en absoluto.	Reinicie el receptor (consulte la página 3).
	• Aparece "Connect Error" en la pantalla.	Retire el panel de control, limpie el conector, y vuélvalo a instalar (consulte la página 3).
FM/AM	• El preajuste automático SSM no funciona.	Almacene manualmente las emisoras.
	• Ruidos estáticos mientras se escucha la radio.	Conecte firmemente la antena.
	• "AM" no se puede seleccionar.	Verifique el ajuste <Source Select> → <AM Source> (consulte la página 33).
Reproducción del disco	• No se puede reproducir el disco.	Inserte correctamente el disco.
	• No se puede reproducir el CD-R/CD-RW.	• Inserte un CD-R/CD-RW finalizado.
	• No se pueden saltar las pistas del CD-R/CD-RW.	• Finalice el CD-R/CD-RW con el componente utilizado para la grabación.
	• No es posible reproducir ni expulsar el disco.	• Desbloquee el disco (consulte la página 10). • Efectúe la expulsión forzada del disco (consulte la página 3).
	• Algunas veces el sonido del disco se interrumpe.	• Detenga la reproducción mientras conduce por caminos accidentados. • Cambie el disco. • Inspeccione los cables y las conexiones.
	• El disco no puede ser reconocido (parpadea "No Disc", "CD Loading Error" o "Eject Error").	Efectúe la expulsión forzada del disco (consulte la página 3).
	• Aparece "Please Eject" en la pantalla.	Esto sucede a veces debido a recalentamiento. Expulse el disco o cambie a otra fuente de reproducción.
Reproducción de MP3/WMA	• No se puede reproducir el disco.	• Utilice un disco con pistas MP3/WMA grabadas en un formato compatible con ISO 9660 Nivel 1, Nivel 2, Romeo o Joliet. • Añada el código de extensión <.mp3> o <.wma> a los nombres de archivos.
	• Se generan ruidos.	Salte a otra pista o cambie el disco. (No añada el código de extensión <.mp3> o <.wma> a pistas que no sean MP3 o WMA).

	Síntomas	Soluciones/Causas
Reproducción de MP3/WMA	• Se requiere mayor tiempo de lectura ("Reading" permanece parpadeando en la pantalla).	No utilice demasiados niveles de jerarquías y carpetas.
	• Las pistas no se reproducen en el orden de reproducción intentado por usted.	El orden de reproducción se determina por los nombres de los archivos. Las carpetas cuyos nombres comienzan con números se clasifican en orden numérico. Sin embargo, las carpetas cuyos nombres no comienzan con números se clasifican de acuerdo con el sistema de archivos del CD.
	• El tiempo de reproducción transcurrido no es correcto.	Esto sucede a veces durante la reproducción. Esto depende de cómo fueron grabadas las pistas en el disco (por ej., velocidad variable de bits).
	• Aparece "Please Eject" en la pantalla.	Inserte un disco que contenga pistas MP3/WMA.
	• Aparece "No File" en la pantalla.	La carpeta seleccionada es una carpeta vacía*1. Selecciona otra carpeta que contenga pistas MP3/WMA.
	• Aparece "Not Support" en la pantalla y se omiten las pistas.	Vaya a la siguiente pista codificada en un formato apropiado o a la siguiente pista WMA no protegida contra la copia.
	• No se visualizan los caracteres correctos (por ej.: nombre del álbum).	Esta unidad sólo puede visualizar letras (mayúsculas: A – Z, minúsculas: a – z), números, y un número limitado de símbolos (consulte la página 37).
Dispositivo USB	• Se generan ruidos.	La pista reproducida no es una pista MP3/WMA/WAV. Salte a otro archivo. (No añada el código de extensión <.mp3>, <.wma> o <.wav> a pistas que no sean MP3/WMA/WAV).
	• "Reading" permanece parpadeando en la pantalla.	<ul style="list-style-type: none"> <li>• El tiempo de lectura varía según el dispositivo USB.</li> <li>• No utilice demasiadas jerarquías o carpetas.</li> <li>• Apague la unidad y vuélvala a encender.</li> <li>• No extraiga ni conecte repetidamente el dispositivo USB mientras "Reading" esté visualizado en la pantalla.</li> </ul>
	• Aparece "No File" en la pantalla.	Compruebe que la carpeta seleccionada, el dispositivo USB conectado o el iPod/iPhone contenga un archivo reproducible.
	• Aparece "Read Failed" en la pantalla.	El dispositivo USB conectado no está funcionando correctamente. Vuelva a conectar el dispositivo USB.
	• Las pistas/carpetas no se reproducen en el orden que desea.	El orden de reproducción se determina por los nombres de los archivos. Las carpetas cuyos nombres comienzan con números se clasifican en orden numérico. Sin embargo, las carpetas cuyos nombres no comienzan con números se clasifican de acuerdo con el sistema de archivos del dispositivo USB.

\*1 Carpeta que está físicamente vacía o que contiene datos, pero que no contiene pistas MP3/WMA válidas.

	Síntomas	Soluciones/Causas
Dispositivo USB	<ul style="list-style-type: none"> <li>• Aparece "Cannot Play" en la pantalla.</li> <li>• Aparece "No USB" en la pantalla.</li> <li>• La unidad no puede detectar el dispositivo USB.</li> </ul>	<ul style="list-style-type: none"> <li>• Compruebe que el dispositivo USB o el iPod/iPhone conectado sea compatible con esta unidad.</li> <li>• El dispositivo USB no está correctamente conectado. Vuelva a conectar el dispositivo USB.</li> </ul>
	<ul style="list-style-type: none"> <li>• Aparece "Not Support" en la pantalla y se omiten las pistas.</li> </ul>	Compruebe que la pista sea de un formato de archivo reproducible.
	<ul style="list-style-type: none"> <li>• No se visualizan los caracteres correctos (por ej.: nombre del álbum).</li> </ul>	Esta unidad sólo puede visualizar letras (mayúsculas: A – Z, minúsculas: a – z), números, y un número limitado de símbolos (consulte la página 37).
	<ul style="list-style-type: none"> <li>• El sonido se interrumpe algunas veces mientras se reproduce una pista.</li> </ul>	Las pistas no han sido correctamente copiadas en el dispositivo USB. Copie otra vez las pistas en el dispositivo USB, e intente de nuevo.
Bluetooth	<ul style="list-style-type: none"> <li>• El dispositivo Bluetooth no es detectado por la unidad.</li> </ul>	<ul style="list-style-type: none"> <li>• Vuelva a efectuar la búsqueda desde el dispositivo Bluetooth.</li> <li>• Reinicialice la unidad. Cuando aparezca "Wait Pair" en la pantalla, vuelva a efectuar la búsqueda desde el dispositivo Bluetooth.</li> </ul>
	<ul style="list-style-type: none"> <li>• La unidad no puede realizar apareamiento con el dispositivo Bluetooth.</li> </ul>	Ingrese el mismo código PIN para la unidad y el dispositivo objetivo.
	<ul style="list-style-type: none"> <li>• Hay eco o ruidos.</li> </ul>	Ajuste la posición de la unidad del micrófono.
	<ul style="list-style-type: none"> <li>• La calidad del sonido telefónico es mala.</li> </ul>	<ul style="list-style-type: none"> <li>• Reduzca la distancia entre la unidad y el teléfono celular Bluetooth.</li> <li>• Mueva el coche a un lugar donde pueda mejorar la recepción de la señal.</li> </ul>
	<ul style="list-style-type: none"> <li>• El sonido se interrumpe o salta durante la reproducción de un reproductor de audio Bluetooth.</li> </ul>	<ul style="list-style-type: none"> <li>• Reduzca la distancia entre el receptor y el reproductor de audio Bluetooth.</li> <li>• Desconecte el dispositivo conectado para el teléfono Bluetooth.</li> <li>• Apague la unidad y vuélvala a encender.</li> <li>• Si el sonido no se ha restaurado, vuelva a conectar el reproductor.</li> </ul>
	<ul style="list-style-type: none"> <li>• No puede controlarse el reproductor de audio conectado.</li> </ul>	<ul style="list-style-type: none"> <li>• Revise si el reproductor de audio conectado es compatible con AVRCP (Perfil de control remoto de audio/video). (Las operaciones dependen del reproductor de audio conectado).</li> <li>• Desconecte y vuelva a conectar el reproductor Bluetooth.</li> </ul>
<ul style="list-style-type: none"> <li>• La unidad no responde cuando intento copiar la guía telefónica a la unidad.</li> </ul>	Tal vez está intentado copiar las mismas entradas (que las almacenadas) en la unidad. Pulse DISP o BACK para salir.	

Continúa en la página siguiente

	Síntomas	Soluciones/Causas
Recepción de HD Radio	<ul style="list-style-type: none"> <li>La calidad del sonido cambia cuando se reciben emisoras HD Radio.</li> </ul>	Fije el modo de recepción en <Digital> o <Analog> (Consulte las páginas 19, 20 y 33).
	<ul style="list-style-type: none"> <li>El sonido no se escucha.</li> </ul>	<ul style="list-style-type: none"> <li>Se selecciona &lt;Analog&gt; cuando se reciben todas las transmisiones digitales de una emisora HD Radio. Seleccione &lt;Digital&gt; o &lt;Auto&gt; (Consulte las páginas 19, 20 y 33).</li> <li>Se selecciona &lt;Digital&gt; cuando se reciben señales digitales débiles o una emisión de radio convencional. Seleccione &lt;Analog&gt; o &lt;Auto&gt; (Consulte las páginas 19, 20 y 33).</li> </ul>
	<ul style="list-style-type: none"> <li>Aparece "Reset 08" en la pantalla.</li> </ul>	Vuelva a conectar esta unidad y el sintonizador HD Radio correctamente, a continuación, reajuste la unidad.
Cambiador de CD	<ul style="list-style-type: none"> <li>Aparece "No Disc" en la pantalla.</li> </ul>	Inserte el disco en el cargador.
	<ul style="list-style-type: none"> <li>Aparece "No Magazine" en la pantalla.</li> </ul>	Inserte el cargador.
	<ul style="list-style-type: none"> <li>Aparece "Reset 08" en la pantalla.</li> </ul>	Conecte correctamente este receptor y el cambiador de CD y pulse el botón de reinicialización del cambiador de CD.
	<ul style="list-style-type: none"> <li>Aparece "Reset 01" – "Reset 07" en la pantalla.</li> </ul>	Pulse el botón de reinicialización del cambiador de CD.
	<ul style="list-style-type: none"> <li>El cambiador de CD no funciona en absoluto.</li> </ul>	Reinicie el receptor (consulte la página 3).
Radio satelital	<ul style="list-style-type: none"> <li>El texto "CALL 1-888-539-SIRIUS TO SUBSCRIBE" (llame al 1-888-539-SIRIUS para suscribirse) se desplaza por la pantalla mientras escucha la radio SIRIUS.</li> </ul>	Se inicia la suscripción a la radio satelital SIRIUS (consulte la página 22).
	<ul style="list-style-type: none"> <li>El sonido no se escucha. Aparece "Updating XX% *2 Completed" en la pantalla.</li> </ul>	El receptor está actualizando la información de canal y tarda algunos minutos en finalizar.
	<ul style="list-style-type: none"> <li>Aparece "No Signal" en la pantalla.</li> </ul>	Muévase hacia un área donde las señales sean más fuertes.
	<ul style="list-style-type: none"> <li>Aparece "No Antenna" en la pantalla.</li> </ul>	Conecte firmemente la antena.
	<ul style="list-style-type: none"> <li>Aparece "Invalid Channel" en la pantalla durante unos 5 segundos y, a continuación, vuelve a aparecer la visualización anterior mientras se escucha la radio SIRIUS Satellite.</li> </ul>	No hay transmisión en el canal seleccionado. Seleccione otro canal o continúe escuchando el canal anterior.

\*2 Cambia cada vez que finaliza un 20% de actualización (p.ej. 20%, 40%, 60%).



	Síntomas	Soluciones/Causas
Radio satelital	<ul style="list-style-type: none"> <li>• “No Name” aparece en la pantalla mientras se escucha la radio por satélite SIRIUS.</li> <li>• La señal “----” aparece en la pantalla mientras escucha la radio satelital XM.</li> </ul>	No hay información de texto para el canal seleccionado.
	<ul style="list-style-type: none"> <li>• La señal “CHANNEL ---” o “CH UNAVL” aparece en la pantalla durante 2 segundos y después vuelve al canal anterior mientras escucha la radio satelital XM.</li> </ul>	El canal seleccionado ya no está disponible o no está autorizado. Seleccione otro canal o continúe escuchando el canal anterior.
	<ul style="list-style-type: none"> <li>• La señal “Off Air” aparece en la pantalla mientras escucha la radio satelital XM.</li> </ul>	El canal seleccionado no está emitiendo en ese momento. Seleccione otro canal o continúe escuchando el canal anterior.
	<ul style="list-style-type: none"> <li>• La señal “Loading” aparece en la pantalla mientras escucha la radio satelital XM.</li> </ul>	El receptor está cargando la información del canal y el audio. La información de texto no está disponible temporalmente.
	<ul style="list-style-type: none"> <li>• Aparece “Reset 08” en la pantalla.</li> </ul>	Verifique la conexión entre la radio satelital y esta unidad.
	<ul style="list-style-type: none"> <li>• La radio satelital no funciona.</li> </ul>	Vuelva a conectar correctamente esta unidad y la radio por satélite y, a continuación, reinicie la unidad.
	iPod/iPhone	<ul style="list-style-type: none"> <li>• El iPod/iPhone no se enciende o no funciona.</li> </ul>
<ul style="list-style-type: none"> <li>• El sonido está distorsionado.</li> </ul>		Desactive el ecualizador en esta unidad o en el iPod.
<ul style="list-style-type: none"> <li>• La reproducción se detiene.</li> </ul>		Los auriculares están desconectados durante la reproducción. Reinicie la operación de reproducción.
<ul style="list-style-type: none"> <li>• Aparece “Cannot Play” en la pantalla.</li> </ul>		No hay pistas almacenadas. Importe pistas al iPod.
<ul style="list-style-type: none"> <li>• Aparece “Restricted” en la pantalla.</li> </ul>		Verifique si el iPod/iPhone conectado es compatible con esta unidad (consulte la página 41).

		Síntomas	Soluciones/Causas
iPod/iPhone	Sólo cuando se conecta con el adaptador de interfaz	• Aparece "No Files" en la pantalla.	No hay pistas almacenadas. Importe pistas al iPod.
		• Los controles del iPod no funcionarán después de desconectarlo de esta unidad.	Reinicie el iPod.
		• Aparece "Disconnect" en la pantalla.	<ul style="list-style-type: none"> <li>• Verifique el cable de conexión y su conexión.</li> <li>• Cargue la pila.</li> </ul>
		• No se escucha ningún sonido al conectar un iPod nano.	<ul style="list-style-type: none"> <li>• Desconecte los auriculares del iPod nano.</li> <li>• Actualice la versión de firmware del iPod nano.</li> </ul>
		• Aparece "Reset 01" – "Reset 07" en la pantalla.	Desconecte el adaptador tanto de la unidad como del iPod. Seguidamente, vuélvalo a conectar.
		• Aparece "Reset 08" en la pantalla.	Verifique la conexión entre el adaptador y esta unidad.

**JVC no se hará responsable de ninguna pérdida de datos en un iPod/iPhone y/o dispositivo de clase de almacenamiento masivo USB mientras se utiliza este sistema.**

# Mantenimiento

## ■ Cómo limpiar los conectores

Un desmontaje frecuente producirá el deterioro de los conectores.

Para reducir esta posibilidad al mínimo, limpie periódicamente los conectores con un palillo de algodón, teniendo cuidado de no dañar los conectores.

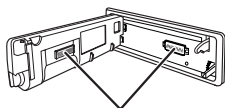

Conectores

## ■ Condensación de humedad

Podría condensarse humedad en el lente del interior de la unidad, en los siguientes casos:

- Después de encender el calefactor del automóvil.
- Si hay mucha humedad en el habitáculo.

Si se produce condensación, la unidad podría no funcionar correctamente. En este caso, saque el disco y deje el receptor encendido durante algunas horas hasta que se evapore la humedad.

## ■ Cómo manejar los discos

**Cuando saque un disco de su estuche**, presione el sujetador central del estuche y extraiga el disco hacia arriba, agarrándolo por los bordes.



- Siempre sujete el disco por sus bordes. No toque la superficie de grabación.

**Cuando guarde un disco en su estuche**, insértelo suavemente alrededor del sujetador central (con la superficie impresa hacia arriba).

- Asegúrese de guardar los discos en sus estuches después del uso.

## ■ Para mantener los discos limpios

Un disco sucio podría no reproducirse correctamente.

Si se llegara a ensuciar un disco, límpielo con un lienzo suave, en línea recta desde el centro hacia el borde.



- No utilice ningún tipo de solvente (por ejemplo, limpiador de discos convencional, pulverizadores, diluyente, bencina, etc.) para limpiar los discos.

## ■ Para reproducir discos nuevos

Los discos nuevos podrían presentar ciertas irregularidades en sus bordes interior y exterior. Si intenta utilizar un disco en tales condiciones, el receptor podría rechazar el disco.



**Para eliminar estos puntos ásperos**, frote los bordes con un lápiz o bolígrafo, etc.

### No utilice los siguientes discos:

CD simple  
—disco de 8 cm (3-3/16 pulgada)



Disco alabeado



Pegatinas y restos de pegatina



Rótulo autoadhesivo



Forma irregular



C-thru Disc (disco semitransparente)



Partes transparente o semitransparentes en el área de grabación



# Especificaciones

ESPAÑOL



SECCIÓN DEL AMPLIFICADOR DE AUDIO	<b>Salida de potencia:</b>	<b>20 W RMS × 4 canales a 4 Ω y ≤ 1% THD+N</b>		
	Relación señal a ruido:	80 dBA (referencia: 1 W en 4 Ω)		
	Impedancia de carga:	4 Ω (tolerancia de 4 Ω a 8 Ω)		
	Gama de control de tono:	Baja:	±12 dB (50 Hz, 100 Hz, 200 Hz) Q0,7, Q1,0, Q1,4, Q2,0	
		Mediana:	±12 dB (0,5 kHz, 1,0 kHz, 2,0 kHz) Q0,7, Q1,0, Q1,4, Q2,0	
		Alta:	±12 dB (5,0 kHz, 10,0 kHz, 15,0 kHz) Q0,7, Q1,0, Q1,4, Q2,0	
	Respuesta de frecuencias:	40 Hz a 20 000 Hz		
	Nivel de salida de línea/Impedancia:	5,0 V/20 kΩ de carga (plena escala)		
	Nivel de salida del subwoofer/Impedancia:	5,0 V/20 kΩ de carga (plena escala)		
	Impedancia de salida:	1 kΩ		
Otro terminal:	Terminal de entrada USB, Cable USB, Toma de entrada AUX (auxiliar), Jack del cambiador de CD, Entrada remota en el volante de dirección			

SECCIÓN DEL SINTONIZADOR	Gama de frecuencias:	FM:	con el intervalo entre canales ajustado a 100 kHz o 200 kHz	87,5 MHz a 107,9 MHz
			con el intervalo entre canales ajustado a 50 kHz	87,5 MHz a 108,0 MHz
		AM:	con el intervalo entre canales ajustado a 10 kHz	530 kHz a 1 710 kHz
			con el intervalo entre canales ajustado a 9 kHz	531 kHz a 1 602 kHz
	Sintonizador de FM:	Sensibilidad útil:	9,3 dBf (0,8 μV/75 Ω)	
		50 dB sensibilidad de silenciamiento:	16,3 dBf (1,8 μV/75 Ω)	
		Selectividad de canal alternativo (400 kHz):	65 dB	
		Respuesta de frecuencias:	40 Hz a 15 000 Hz	
		Separación estereofónica:	40 dB	
	Sintonizador de AM:	Sensibilidad:	20 μV	
Selectividad:		40 dB		

<b>SECCIÓN DEL REPRODUCTOR DE CD</b>	Tipo:	Reproductor de discos compactos	
	Sistema de detección de señal:	Captor óptico sin contacto (láser semiconductor)	
	Número de canales:	2 canales (estereofónicos)	
	Respuesta de frecuencias:	5 Hz a 20 000 Hz	
	Gama dinámica:	96 dB	
	Relación señal a ruido:	98 dB	
	Lloro y trémolo:	Inferior al límite medible	
	Formato de decodificación MP3: (MPEG1/2 Audio Layer 3)	Máx. velocidad de bits: 320 kbps	
Formato de decodificación WMA (Windows Media® Audio):	Máx. velocidad de bits: 320 kbps		

<b>SECCIÓN USB</b>	Norma USB:	USB 1.1, USB 2.0	
	Velocidad de transferencia de datos (Velocidad máxima):	Toda velocidad:	Máximo 12 Mbps
		Baja velocidad:	Máximo 1,5 Mbps
	Dispositivo compatible:	Clase de almacenamiento masivo	
	Sistema de archivo compatible:	FAT 32/16/12	
	Formato de audio reproducible:	MP3/WMA/WAV	
Corriente máx.:	5 V CC --- 500 mA		

<b>BLUETOOTH</b>	Versión:	Bluetooth 2.0 certified	
	Clase de potencia:	Radio Clase 2 (distancia posible 10 m)	
	Área de servicio:	10 m	
	Perfil:	HFP 1.5, OPP 1.1, A2DP 1.2, AVRCP 1.3	

<b>GENERAL</b>	Requisitos de potencia:	Voltaje de funcionamiento:	14,4 V CC (tolerancia de 11 V a 16 V)	
	Sistema de puesta a tierra:	Negativo a masa		
	Temperatura de funcionamiento admisible:	0°C a +40°C (32°F a 104°F)		
	Dimensiones (An × Al × Pr): (aprox.)	Tamaño de instalación:	182 mm × 52 mm × 160 mm (7-3/16 pulgada × 2-1/16 pulgada × 6-5/16 pulgada)	
		Tamaño del panel:	188 mm × 58 mm × 6 mm (7-7/16 pulgada × 2-5/16 pulgada × 1/4 pulgada)	
	Peso:	1,4 kg (3,1 lbs) (excluyendo accesorios)		

*El diseño y las especificaciones se encuentran sujetos a cambios sin previo aviso.*

Si necesita un kit para su automóvil, consulte su directorio telefónico para buscar la tienda especializada en car audio más cercana.

Merci pour avoir acheté un produit JVC.

Veuillez lire attentivement toutes les instructions avant d'utiliser l'appareil afin de bien comprendre son fonctionnement et d'obtenir les meilleures performances possibles.

### Précautions:

Tout changement ou modification non approuvé par JVC peut annuler l'autorité de l'utilisateur d'utiliser l'appareil.

### IMPORTANT POUR PRODUITS LASER

1. PRODUIT LASER CLASSE 1
2. **ATTENTION:** N'ouvrez pas le couvercle supérieur. Il n'y a aucune pièce réparable par l'utilisateur à l'intérieur de l'appareil; confiez toute réparation à un personnel qualifié.
3. **ATTENTION:** (Pour les Etats-Unis) Radiation laser de classe II visibles et/ou invisible si l'appareil est ouvert.  
Ne regardez pas le rayon.  
(Pour le Canada) Rayonnement laser visible et/ou invisible de classe 1 M une fois ouvert. Ne pas regarder directement avec des instruments optiques.
4. REPRODUCTION DE L'ÉTIQUETTE: ÉTIQUETTE DE PRÉCAUTION PLACÉE À L'EXTÉRIEUR DE L'APPAREIL.

<b>CAUTION</b> VISIBLE AND/OR INVISIBLE CLASS 1M LASER RADIATION WHEN OPEN, DO NOT VIEW DIRECTLY WITH OPTICAL INSTRUMENTS IEC60825-1:2001 (ENG)	<b>ATTENTION</b> RAYONNEMENT LASER VISIBLE ET/OU INVISIBLE DE CLASSE 1M UNE FOIS OUVERT; NE PAS REGARDER DIRECTEMENT AVEC DES INSTRUMENTS OPTIQUES. (FRA)	<b>AVISO</b> RADIACION LASER DE CLASE 1M VISIBLE Y/O INVISIBLE CUANDO ESTA ABIERTO. NO MIRAR DIRECTAMENTE CON INSTRUMENTAL OPTICO. (ESP)	<b>WARNING</b> SYNLIG OCH/ELLER OSYNLIG LASERSTRÅLNING KLASS 1M, NÅR DENNA DEL ÄR ÖPPNAD. BETRÄKTA EJ STRÅLEN MED OPTISKA INSTRUMENT. (SWE)	<b>注意</b> ここを覗くと有害 及び/または不可視 のクラス1M レーザー放射が 出ます。 光学顕微鏡で直接 見ないでください。 (JPN)	<b>CAUTION</b> VISIBLE AND/OR INVISIBLE CLASS II LASER RADIATION WHEN OPEN. DO NOT STARE INTO BEAM. FDA 21 CFR (ENG)
---	--	---	--	---	--



[Union européenne seulement]

### Avertissement:

Si vous souhaitez opérer l'appareil pendant que vous conduisez, assurez-vous de bien regarder autour de vous afin de ne pas causer un accident de la circulation.

## ■ Retrait du panneau de commande

Évitez de toucher les connecteurs.

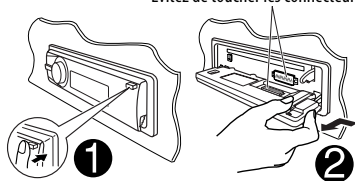

## ■ Fixation du panneau de commande

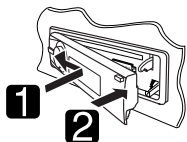

## ■ Comment réinitialiser votre appareil

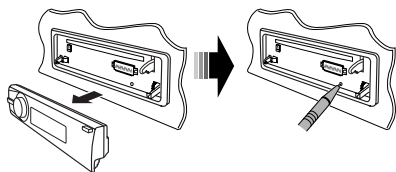

- Vos ajustements pré-réglés sont aussi effacés (sauf le périphérique Bluetooth enregistré, voir pages 14 et 15).

## ■ Comment forcer l'éjection d'un disque



"Please Eject" apparaît sur l'affichage.



- Vous pouvez éjecter de force le disque en place même quand le disque est verrouillé. Pour verrouillé/déverrouillé le disque, voir page 10.
- Faites attention de ne pas faire tomber le disque quand il est éjecté.
- Si cela ne fonctionne pas, essayez de réinitialiser l'autoradio.

## Comment lire ce manuel:

- est utilisé pour indiquer de tourner la molette de commande pour faire votre choix, puis appuyez dessus pour valider.
- < > est utilisé pour indiquer les éléments/réglages/opérations disponibles dans le menu <SET UP>.

Le KD-R900 est muni d'une fonction de télécommande de volant.

- Référez-vous au Manuel d'installation/raccordement (volume séparé) pour les connexion.
- Certaines opérations peuvent être différentes avec la fonction de télécommande de volant.

## Attention:

Si la température à l'intérieur de la voiture est inférieure à 0°C (32°F), le mouvement des animations et le défilement des textes sur l'affichage sont interrompus pour éviter que l'affichage devienne flou. **LT** apparaît sur l'affichage.

Quand la température augmente et atteint de nouveau la température de fonctionnement, ces fonctions sont de nouveau accessibles.

## Précautions sur le réglage du volume:

Les appareils numériques (CD/USB) produisent très peu de bruit par rapport aux autres sources. Réduisez le volume avant de reproduire ces sources numériques afin d'éviter d'endommager les enceintes par la soudaine augmentation du niveau de sortie.

## Pour sécurité...

- N'augmentez pas trop le volume car cela bloquerait les sons de l'extérieur rendant la conduite dangereuse.
- Arrêtez la voiture avant de réaliser toute opération compliquée.



## Température à l'intérieur de la voiture...

Si votre voiture est restée garée pendant longtemps dans un climat chaud ou froid, attendez que la température à l'intérieur de la voiture redevienne normale avant d'utiliser l'appareil.

# Préparation

## ■ Annulation de la démonstration des affichages et réglage de l'horloge

- Référez-vous aussi à la page 29.

1		<b>Mise sous tension de l'appareil.</b>
2	 [Maintenez pressée] Maintenez la touche pressée jusqu'à ce que le menu principal apparaisse.  [Tournez] → [Appuyez sur la touche] • Répétez cette procédure.	<b>Annulez de la démonstration des affichages</b> Choisissez <DEMO>, puis <Off>. <b>Réglez l'horloge</b> • Choisissez <Clock>, puis <Set Clock>. Ajustez l'heure, puis appuyez une fois sur la molette de commander pour passer à l'ajustement des minutes. • Choisissez <24H/12H> (heures) puis <24Hours> ou <12Hours>.  • Pour revenir au menu précédent, appuyez sur BACK. • Pour quitter le menu, appuyez sur DISP ou MENU.

FRANÇAIS

## Changement des informations et de la courbe sur l'affichage

Quand l'appareil est hors tension: Vérifiez l'heure actuelle

DISP

Ex.: Quand le tuner est choisi comme source

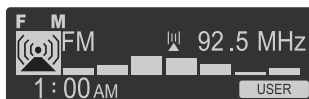
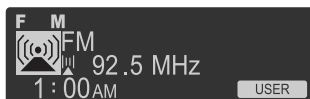

Affichage de l'état de fonctionnement de la source

- Si un titre a été affecté à une station, le titre de la station apparaît après environ 5 secondes.
- Pour affecter un titre à une station, référez-vous à la page 37.

Affichage de l'indicateur de niveau sonore

(référez-vous à <Level Meter> à la page 31)



# TABLE DES MATIERES

Retrait du panneau de commande.....	3
Fixation du panneau de commande.....	3
Comment réinitialiser votre appareil .....	3
Comment forcer l'éjection d'un disque .....	3

## INTRODUCTIONS

Préparation.....	4
------------------	---

## FONCTIONNEMENT

Opérations de base .....	6
• Utilisation du panneau de commande .....	6
• Utilisation de la télécommande (RM-RK50)...	7
Écoute de la radio.....	9
Opérations des disques .....	10
Opérations USB .....	12
Utilisation d'appareil Bluetooth® .....	13
• Connexion d'un périphérique Bluetooth pour la première fois .....	14
• Utilisation d'un téléphone portable Bluetooth .....	16
• Utilisation d'un lecteur audio Bluetooth .....	18

## APPAREILS EXTÉRIEURS

Écoute d'une émission HD Radio™ .....	19
Écoute du changeur de CD.....	20
Écoute de la radio satellite .....	21
Écoute de iPod/iPhone .....	24
• Lors de la connexion avec la prise d'entrée USB .....	24
• Lors de la connexion avec l'adaptateur d'interface .....	25
Écoute d'un autre appareil extérieur .....	26

## RÉGLAGES

Sélection d'un mode sonore pré-réglé.....	27
Utilisation des menus.....	29
• Création de votre propre couleur —User Color .....	34
• Réglage de la minuterie pour le gradateur ....	35
• Modification du réglage Bluetooth .....	35
Affectation d'un titre.....	37

## RÉFÉRENCES

Pour en savoir plus à propos de cet autoradio .....	38
Guide de dépannage .....	43
Entretien .....	49
Spécifications.....	50

# Opérations de base

## Utilisation du panneau de commande

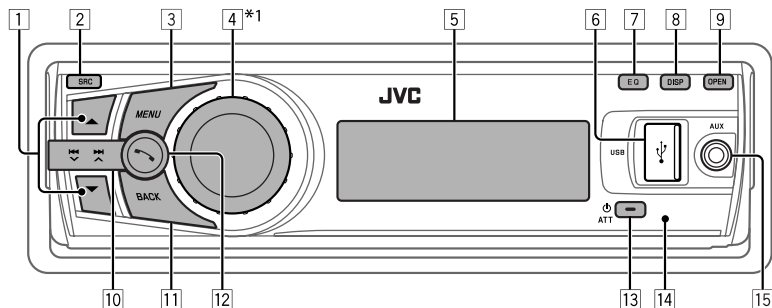

- 1** • **FM/AM:** Sélection d'une station préregistrée.  
• **HD RADIO:** Sélection du canal.  
• **SIRIUS/XM:** Sélection de la catégorie.  
• **CD/USB FRONT/USB REAR/CD-CH:** Sélection d'un dossier.  
• **iPod:** Accès au menu principal/Pause de la lecture\*<sup>2</sup>/Confirmation de votre choix.  
• **BT FRONT/BT REAR (Téléphone):** Ajustez le volume du microphone (pendant une conversation téléphonique).  
• **BT FRONT/BT REAR (Audio)\*<sup>3</sup>:** Choisissez un groupe/dossier.
- 2** Choisissez la source.  
**FM/HD RADIO FM\*<sup>4</sup> → AM/HD RADIO AM\*<sup>4</sup>, \*<sup>5</sup> → SIRIUS\*<sup>6</sup>/XM\*<sup>6</sup> → CD\*<sup>6</sup> → USB FRONT\*<sup>6</sup>/iPod FRONT\*<sup>6</sup>/BT FRONT\*<sup>5</sup>, \*<sup>6</sup> → USB REAR\*<sup>6</sup>/iPod REAR\*<sup>6</sup>/BT REAR\*<sup>5</sup>, \*<sup>6</sup> → CD-CH\*<sup>6</sup>/iPod\*<sup>6</sup> (ou EXT IN) → AUX IN\*<sup>5</sup> → (retour au début)**
- 3** • Affiche le menu.  
• Afficher le réglage du menu [Maintenez pressée].  
• **iPod FRONT/iPod REAR:** Entrez dans le menu principal.
- 4** • Commande le volume\*<sup>2</sup> ou les options choisies [Tournez].  
• Validez le choix [Appuyez sur la touche].  
• **FM/HD RADIO:** Entrez en mode de pré-réglage SSM [Maintenez pressée].
- 5** Fenêtre d'affichage
- 6** Prise d'entrée USB (bus série universel)
- 7** Sélection du mode sonore.
- 8** Changement de l'information sur l'affichage.
- 9** Faites pivoter le panneau de commande vers le bas.  
• Pour éjecter le disque, faites pivoter le panneau de commande vers le bas, puis appuyez sur ▲ sur l'appareil.
- 10** • **FM/AM/HD RADIO/SIRIUS/XM:** Recherche d'une station/canal.  
• **CD/USB FRONT/USB REAR/iPod FRONT/iPod REAR/CD-CH:** Sélection d'une plage.  
• **iPod:** Choisissez la catégorie/plage.  
• **BT FRONT/BT REAR (Audio):** Saut vers l'arrière/saut vers l'avant.
- 11** • Retourne au menu précédent.  
• **iPod FRONT/iPod REAR:** Commutez le réglage entre <Headunit Mode> et <iPod Mode>\*<sup>7</sup> [Maintenez pressée].

\*1 \_ \*7: Voir page 7.

- **BT FRONT/BT REAR** (Audio): Pause la lecture.
  - 12 • Affichez l'écran "Call Menu".
  - Permet d'accéder à la méthode de préréglage <**Quick Call**> [Maintenez pressé]. (Voir page 36).
  - **BT FRONT/BT REAR** (Téléphone):
    - Permet de répondre à un appel entrant.
    - Permet de terminer un appel [Maintenez pressé].
  - 13 • Mettez l'appareil sous tension.
  - Atténuation du son (si l'appareil est sous tension).
  - Mise hors tension de l'appareil [Maintenez pressée].
  - **BT FRONT/BT REAR** (Téléphone): Commutez le support de conversation pendant une conversation téléphonique.
  - 14 Capteur de télécommande
  - 15 Prise d'entrée AUX (auxiliaire)
- \*1 Appelée aussi "Molette de commande" dans ce manuel.

- \*2 Vous pouvez encore régler le volume pendant une pause quand la source choisie est **CD/USB FRONT/USB REAR/iPod FRONT/iPod REAR/BT FRONT/BT REAR/iPod**. Avant de reprendre la lecture, assurez-vous de ne pas trop augmenter le niveau de volume.
- \*3 Pour les périphériques Bluetooth compatibles avec AVRCP 1.3.
- \*4 Quand le tuner HD Radio est connecté le tuner intégré de cet appareil est mis hors service. Pour écouter une émission HD Radio, référez-vous à "Écoute de la radio" aux pages 9 et 10. Pour plus de détails, référez-vous aux pages 19 et 20.
- \*5 Vous ne pouvez pas choisir ces sources si elles ont été mises hors service dans le menu <**SET UP**> (voir <**Source Select**> dans "Utilisation des menus" à la page 33).
- \*6 Vous ne pouvez pas choisir ces sources si elles ne sont pas prêtes ou connectées.
- \*7 Vous pouvez utiliser cette fonction uniquement quand <**iPod Mode**> est disponible pour le iPod connecté (voir pages 24 et 41).

## Utilisation de la télécommande (RM-RK50)

### Mise en place de la pile-bouton au lithium (CR2025)

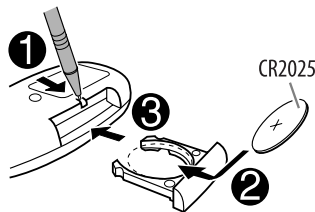

Pour Californie des États-Unis seulement:  
Cet appareil contient une pile-bouton CR au lithium qui contient du perchlorate—une manipulation spéciale peut être requise.  
Voir [www.dtsc.ca.gov/hazardouswaste/perchlorate](http://www.dtsc.ca.gov/hazardouswaste/perchlorate)

### Attention:

- Danger d'explosion si la pile est remplacée de façon incorrecte. Remplacez-la uniquement avec le même type de pile ou un type équivalent.
- Les piles ne doivent en aucun cas être exposées à une chaleur excessive (lumière du soleil, feu, etc.).

### Si la télécommande perd de son efficacité, remplacez la pile.

### Avant d'utiliser la télécommande:

- Dirigez la télécommande directement sur le capteur de télécommande de autoradio.
- N'EXPOSEZ PAS le capteur de télécommande à une forte lumière (lumière directe du soleil ou éclairage artificiel).

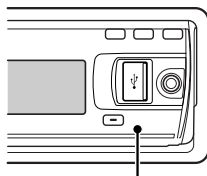

Capteur de télécommande

Suite à la page suivante

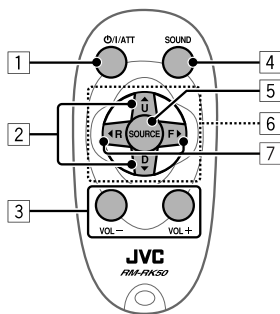

- 1 • Appuyez brièvement sur cette touche pour mettre l'appareil sous tension ou atténuer le son si l'appareil est déjà sous tension.
- Maintenez cette touche pressée pour mettre l'appareil hors tension.
- Commute le support de conversation pendant une conversation téléphonique si vous appuyez brièvement sur la touche.

- 2 • Change les stations préréglées du tuner/HD Radio.
- Change le dossier de MP3/WMA (et WAV pour les opérations USB).
- Lors de la lecture d'un disque MP3 sur un changeur de CD compatible MP3:
  - Change le disque si la touche est pressée brièvement.
  - Change le dossier si la touche est maintenue pressée.
- Lors de l'écoute de la radio satellite (SIRIUS ou XM):
  - Change les catégories.
- Lors de l'écoute d'un iPod Apple:

**Connecté avec l'adaptateur d'interface:**

- Pause ou reprenez la lecture avec D ▼.
  - Quittez le menu principal avec ▲ U.
- (Maintenant, ▲ U/D ▼/◀ R/F ▶ fonctionnent comme touches de sélection de menu.)\*

\* ▲ U : Retourne au menu précédent.

D ▼ : Valide la sélection.

- 3 Ajuste le niveau de volume.
- 4 Choisit les modes sonores préréglés
- 5 Choisit la source.
- 6 Pour les téléphones portables Bluetooth:
  - Appuyez brièvement pour répondre à un appel.
  - Maintenez pressée pour refuser l'appel.

- 7 • Recherche les stations si pressées brièvement.
- Avance ou recule rapidement la plage si les touches sont maintenues pressées.
- Appuyez brièvement sur les touches pour changer.
- Lors de l'écoute de la radio satellite (SIRIUS ou XM):
  - Change les canaux si les touches sont pressées brièvement.
  - Maintenez-les pressées pour changer rapidement les canaux.
- Lors de l'écoute d'un iPod (en mode de sélection de menu):
 

**Connecté avec l'adaptateur d'interface:**

  - Appuyez brièvement sur la touche pour choisir un élément. (Puis, appuyez sur D ▼ pour valider le choix).
  - Maintenez pressée la touche pour sauter 10 éléments en même temps.
- Saut vers l'arrière/saut vers l'avant pour lecteur audio Bluetooth.

**Avertissement (pour éviter tout accident et tout dommage):**

- N'installez pas une autre pile qu'une CR2025 ou son équivalent.
- Ne laissez pas la télécommande dans un endroit (tel que le tableau de bord) exposé à la lumière directe du soleil pendant longtemps.
- Rangez la pile dans un endroit hors d'atteinte des enfants.
- Ne rechargez pas, ne court-circuitez pas, ne chauffez pas la pile ni ne la jeter dans un feu.
- Ne laissez pas la pile avec d'autres objets métalliques.
- Ne piquez pas la pile avec des ciseaux ou d'autres objets similaires.
- Enveloppez la pile de ruban isolant avant de la mettre au rebut ou de la ranger.

# Écoute de la radio

1		<b>Choisissez "FM" ou "AM".</b>
2		<b>Recherchez la station que vous souhaitez écouter—Recherche automatique.</b> Quand une station est accordée, la recherche s'arrête. Pour arrêter la recherche, appuyez de nouveau sur la même touche. <ul style="list-style-type: none"><li>• Vous pouvez aussi rechercher une station manuellement—Recherche manuelle. Maintenez pressée une des touches jusqu'à ce que "M" apparaisse sur l'affichage, puis appuyez répétitivement sur la touche.</li><li>• Lors de la réception d'une émission FM stéréo de signal suffisamment fort, l'indicateur <b>ST</b> s'allume sur l'affichage.</li></ul>

## Amélioration de la réception FM

Quand une émission FM stéréo est difficile à recevoir, mettez en service le mode monaural pour améliorer la réception.

- Référez-vous aussi à la page 33.

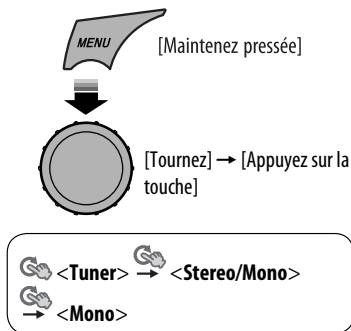

La réception est améliorée, mais l'effet stéréo est perdu. **MO** s'allume sur l'affichage.

**Pour rétablir l'effet stéréo**, répétez la même procédure et choisissez <Stereo>.

## Mémorisation des stations

### Préréglage automatique (FM)—SSM (mémorisation automatique séquentielle des stations puissantes)

Vous pouvez prérégler un maximum de 18 stations pour FM.

- 1 Lors de l'écoute d'une station, affichez l'écran "SSM".



- 2 Choisissez la plage de numéros de préréglage où vous souhaitez mémoriser le programme.



- 3 [Appuyez sur la touche]

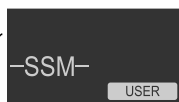

Les stations FM locale avec les signaux les plus forts sont recherchées et mémorisées automatiquement.

- **Pour arrêter la recherche**, appuyez sur .
- Si un tuner HD Radio est connecté, vous pouvez aussi rechercher et mémoriser les stations AM.

**Pour prérégler les autres 6 stations**, répétez la procédure à partir de l'étape 1.

Suite à la page suivante

## Préglage manuel (FM/AM)

Vous pouvez prérelever un maximum de 18 stations pour FM et de 6 stations pour AM.

Ex.: Mémorisation de la station FM de fréquence 92,5 MHz sur le numéro de prérelevage "4".



## 2 Choisissez le numéro de prérelevage "4".

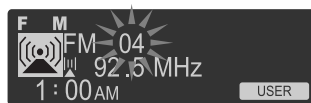
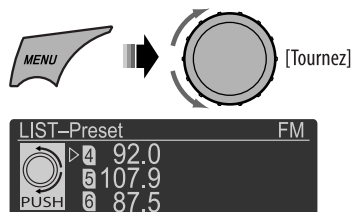

## Sélection d'une station prérelevée

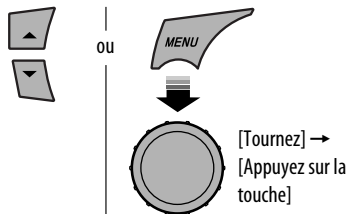

## Opérations des disques

1		<b>Mise sous tension de l'appareil.</b>
2		<b>Insérez un disque</b> Toutes les plages sont reproduites répétitivement jusqu'à ce que vous changiez la source ou éjectiez le disque.

## Arrête la lecture et éjecte le disque





- "No Disc" apparaît. Appuyez sur SRC pour écouter une autre source de lecture.

## Interdiction de l'éjection du disque

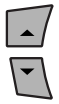

**Pour annuler l'interdiction**, répétez la même procédure.

Appuyer ou (maintenir pressées) les touches suivantes vous permet de...

	[Appuyez sur la touche] Mettez en pause/reprenez la lecture.
	MP3/WMA: Sélection d'un dossier.
	[Appuyez sur la touche] Sélection d'une plage [Maintenez pressée] Recherche rapide de plage vers l'arrière/vers l'avant

## ■ Sélection d'une plage/dossier



[Tournez] → [Appuyez sur la touche]

- Pour les disques MP3/WMA, choisissez le dossier souhaité, puis la plage souhaitée en utilisant de façon répétée la molette de commande.
- Pour revenir au menu précédent, appuyez sur BACK.

## ■ Sélection des modes de lecture

Vous pouvez utiliser un des modes de lecture suivants à la fois.

### 1 Affichez l'écran "PLAYBACK MENU".



[Maintenez pressée]

### 2



[Tournez] → [Appuyez sur la touche]

Repeat ↔ Random

### 3



[Tournez] → [Appuyez sur la touche]

Repeat	<b>Track</b>	: Répète la plage actuelle
	<b>Folder</b>	: MP3/WMA: Répète le dossier actuel
Random	<b>Folder</b>	: MP3/WMA: Reproduit aléatoirement toutes les plages du dossier actuel, puis toutes les plages des dossiers suivants
	<b>All</b>	: Reproduit aléatoirement toutes les plages

- Pour annuler la lecture répétée ou la lecture aléatoire, choisissez "Off".
- Pour revenir au menu précédent, appuyez sur BACK.

# Opérations USB

Cet appareil est muni de deux prises d'entrée USB (sur le panneau de commande et sur le câble USB provenant de l'arrière de l'appareil). Vous pouvez utiliser ces deux prises en même temps.

- Vous pouvez aussi connecter un **adaptateur USB Bluetooth** (KS-UBT1) et/ou un iPod/iPhone Apple aux prises d'entrée USB. Pour en savoir plus, référez-vous aux pages 13 – 18 et 24 – 26.

**Cet appareil peut reproduire les plages MP3/WMA/WAV mémorisées dans un périphérique USB à mémoire de grande capacité (tel qu'une mémoire USB, un lecteur audio numérique, un disque dur portable, etc.).**

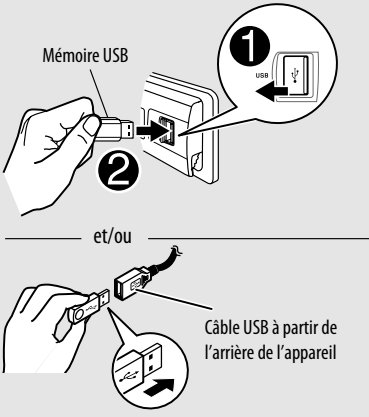
<p>1 </p>	<p><b>Mise sous tension de l'appareil.</b></p>
<p>2</p>  <p>Mémoire USB</p> <p>1</p> <p>2</p> <p>et/ou</p> <p>Câble USB à partir de l'arrière de l'appareil</p>	<p><b>Connectez un périphérique USB.</b></p> <p>Toutes les plages sont reproduites répétitivement jusqu'à ce que vous changiez la source ou déconnectiez le périphérique.</p>

## Si un périphérique USB est connecté...

SRC

La lecture démarre à partir de l'endroit où elle a été interrompue la dernière fois.

- Si un périphérique USB différent est actuellement connecté à l'appareil, la lecture démarre à partir du début.

## **Arrêt de la lecture et débranchement du périphérique USB**

Tirez en ligne droite pour le détacher le périphérique de la prise d'entrée USB.

- "No USB" apparaît. Appuyez sur SRC pour écouter une autre source de lecture.

Vous pouvez commander le périphérique USB de la même façon que les fichiers sur un disque. (Voir page 11.)

- Vous pouvez écouter les fichiers WAV en suivant les opérations pour les fichiers MP3/WMA données aux page 11.



**Attention:**

- Éviter d'utiliser le périphérique USB s'il peut gêner une conduite en toute sécurité.
- Pendant que "Reading" apparaît sur l'affichage:
  - Ne détachez et rattachiez pas le périphérique USB répétitivement.
  - Ne détachez ni n'attachez de périphérique USB.
- Ne démarrez pas le moteur de la voiture si un périphérique USB est connecté.
- Il se peut que cet appareil ne puisse pas lire des fichiers en fonction du type de périphérique USB.
- Le fonctionnement et l'alimentation peuvent ne pas fonctionner comme prévu pour certains périphériques USB.
- Vous ne pouvez pas connecter un ordinateur à la prise d'entrée USB de l'appareil.
- Assurez-vous que toutes les données importantes ont été sauvegardées pour éviter toute perte de données.
- Un choc électrostatique à la connexion d'un périphérique USB peut causer une lecture anormale du périphérique. Dans ce cas, déconnectez le périphérique USB puis réinitialiser cet appareil et le périphérique USB.
- Ne laissez pas un périphérique USB dans la voiture, exposé aux rayons directs du soleil ou aux hautes températures pour éviter toute déformation ou tout dommage du périphérique.
- Certains périphériques USB peuvent ne pas fonctionner immédiatement après la mise sous tension de l'appareil.
- Le temps de détection et le temps de réponse peuvent être très long pour certains périphériques USB (tels que des lecteurs audio numériques, des disques durs, etc.).
- Pour en savoir plus sur les opérations USB, référez-vous aux pages 39 et 40.

## Utilisation d'appareil Bluetooth®



Bluetooth est une technologie de communication radio à courte distance pour les appareils portables tels que les téléphones portables, les ordinateurs portables, etc. Les appareils Bluetooth peuvent être connectés sans câble et communiquer les uns avec les autres.

- Référez-vous à la liste (comprise dans la boîte) pour voir les pays où vous pouvez utiliser la fonction Bluetooth®.

### Profile Bluetooth

Cet appareil prend en charge les profils Bluetooth suivants:

- HFP (Hands-Free Profile—Profile mains libres) 1.5
- OPP (Object Push Profile—Profile de poussée d'objet) 1.1
- A2DP (Advanced Audio Distribution Profile—Profile de distribution audio avancé) 1.2
- AVRCP (Audio/Video Remote Control Profile—Profile de télécommande audio/vidéo) 1.3

### Caractéristiques

Vous pouvez commander les périphériques Bluetooth à travers cet appareil de la façon suivante:

- Réception d'un appel
- Pour faire un appel—à partir du répertoire téléphonique, à partir de l'historique des appels (Appels passés/Appels reçus), en composant le numéro par commande vocale.
- Vous informe de l'arrivée d'un message textuel
- Lecture d'un lecteur audio Bluetooth

**Référez-vous aussi aux instructions fournies avec le périphérique Bluetooth.**

*Suite à la page suivante*

# Connexion d'un périphérique Bluetooth pour la première fois

## Préparation:

- Connectez l'**adaptateur USB Bluetooth** (KS-UBT1) à une des prises d'entrée USB de l'appareil.
- Réglez le périphérique pour mettre en service la fonction Bluetooth.

FRANÇAIS

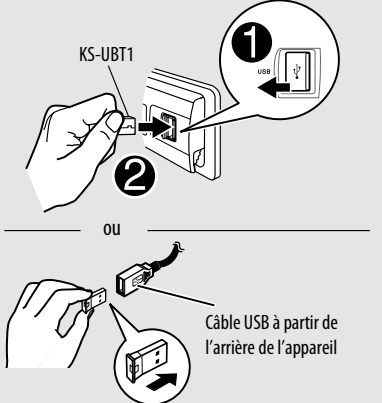
1		<b>Mise sous tension de l'appareil.</b>
2	 <p>KS-UBT1</p> <p>1</p> <p>2</p> <p>ou</p> <p>Câble USB à partir de l'arrière de l'appareil</p>	<b>Connectez l'adaptateur USB Bluetooth, KS-UBT1.</b> <ul style="list-style-type: none"><li>• Un seul adaptateur USB Bluetooth peut être détecté en même temps.</li></ul>

## Vous pouvez réaliser les opérations suivantes à partir du menu <SET UP>.

- Pairage et annulation du pairage
- Connexion et déconnexion d'un périphérique Bluetooth enregistré (Téléphone/Audio)

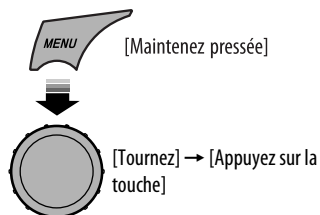

 <Bluetooth> →  <Device> → Réalisez les opérations suivantes.

## Pairage et code PIN

Quand vous connecter un périphérique Bluetooth à l'appareil pour la première fois, faites le pairage entre l'appareil et le périphérique. Le pairage permet aux périphériques Bluetooth de communiquer entre eux. Pour réaliser le pairage, vous pouvez avoir besoin d'entrer le code PIN (Numéro d'identification personnel) du périphérique Bluetooth que vous souhaitez connecter.

- Une fois que la connexion est établie, le périphérique reste enregistré dans cet appareil même si vous réinitialisez l'appareil. Un maximum de cinq appareils peuvent être enregistrés en tout.
- Un seul appareil pour Téléphone Bluetooth et un appareil pour Audio Bluetooth peuvent être connectés en même temps.

## 1 Choisissez <New Pairing>.

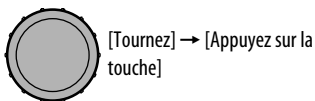

## 2 Entrez un code PIN (Numéro d'identification personnel) dans l'appareil.

- Vous pouvez entrer n'importe quel nombre (entre 1 et 16 chiffres). [Réglage initial: 0000]  
– Certains périphériques ont leur propre code PIN. Entrez le code PIN spécifié sur l'appareil.

- 1 Déplacez-vous à la position du chiffre suivant (ou précédent).



- 2 Choisissez un nombre.

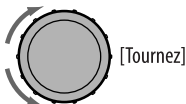

- 3 Répétez les étapes 1 et 2 jusqu'à ce que le code PIN soit entré complètement.
- 4 Vérifiez l'entrée.



"Wait Pair" apparaît sur l'affichage.

## 3 Utilisez le périphérique Bluetooth pour faire la recherche et réaliser la connexion.

Sur le périphérique à connecter, entrez le même code PIN que vous venez juste d'entrer sur cet appareil.

"Wait Pair" apparaît, puis "Pairing Ok" ou "Connected [et le nom du périphérique]" apparaît sur l'affichage quand la connexion est établie. Vous pouvez maintenant utiliser le périphérique via cet appareil.

 apparaît quand la connexion Bluetooth est établie.

Le périphérique reste enregistré même après que vous le déconnectez. Utilisez <Connect Phone> ou <Connect Audio> (ou mettez en service <Auto Connect>) pour connecter le même périphérique la prochaine fois. (Voir pages 35 et 36.)

## Suppression d'un appareil enregistré

### 1 Choisissez <Delete Pairing>.

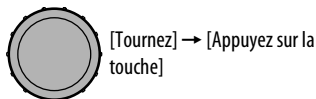

### 2 Choisissez le périphérique que vous souhaitez supprimer.

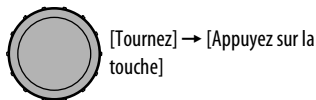

"Delete OK?" apparaît sur l'affichage.

### 3 Supprimez la sélection.



"OK" apparaît sur l'affichage quand le périphérique est supprimé.

- Pour revenir au menu précédent, appuyez sur BACK.

## Connexion d'un périphérique enregistré

### 1 Choisissez <Connect Phone> ou <Connect Audio>.

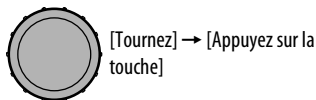

Suite à la page suivante

## 2 Choisissez un appareil que vous souhaitez connecter.

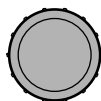

[Tournez] → [Appuyez sur la touche]

“Connecting...” apparaît, puis “Connected (et le nom du périphérique)” apparaît sur l’affichage quand le périphérique est connecté.

## Déconnexion d’un périphérique enregistré

Choisissez <Disconnect Phone> ou <Disconnect Audio>.

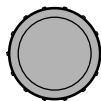

[Tournez] → [Appuyez sur la touche]

“Disconnecting” apparaît, puis “Disconnected (et le nom du périphérique)” apparaît sur l’affichage quand le périphérique est déconnecté.

## Utilisation d’un téléphone portable Bluetooth

### Pour faire un appel

#### 1 Affichez l’écran “Call Menu”.



#### 2 Choisissez la méthode pour faire un appel.

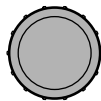

[Tournez] → [Appuyez sur la touche]

- **“Dialed Calls”**\*: Affiche la liste des numéros de téléphone que vous avez composés. Passez à l’étape suivante.
- **“Received Calls”**\*: Affiche la liste des appels reçus. Passez à l’étape suivante.
- **“Missed Calls”**\*: Affiche la liste des appels ratés. Passez à l’étape suivante.

- **“Phonebook”**: Affiche le nom/numéro de téléphone du répertoire téléphonique de l’appareil. Passez à l’étape suivante. Pour faire une copie de la mémoire du répertoire téléphonique, référez-vous aux pages 35 et 36.
- **“Dial Number”**: Affiche l’écran **“Dial Number”**. Référez-vous à “Comment entrer un numéro de téléphone” ci-après.
- **“Voice Dial”** (accessible uniquement quand le téléphone portable connecté possède un système de reconnaissance vocale): Dites le nom (mots enregistrés) que vous souhaitez appeler.
  - \* S’affiche uniquement quand le numéro composé ou reçu est fait via cet appareil. Référez-vous aussi à la page 36 pour les réglages **“Phonebook Select”**.

#### 3 Choisissez le nom/numéro de téléphone que vous souhaitez appeler.

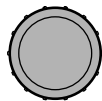

[Tournez] → [Appuyez sur la touche]

- Quand le son est coupé ou interrompu lors de l’utilisation d’un périphérique Bluetooth, mettez l’appareil hors tension puis de nouveau sous tension.
  - Si le son n’est toujours pas rétabli, connectez de nouveau le périphérique. (Référez-vous à “Connexion d’un périphérique enregistré” à la page 15.)

## Comment entrer un numéro de téléphone

#### 1 Choisissez un nombre.

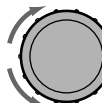

[Tournez]

#### 2 Déplacez la position d’entrée.



#### 3 Répétez les étapes 1 et 2 jusqu’à ce que vous terminiez d’entrer le numéro de téléphone.

#### 4 Vérifiez l’entrée.

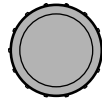

[Appuyez sur la touche]

## Comment supprimer un numéro de téléphone

- Uniquement quand **<Manual Trans>** est choisi pour **<Phonebook Select>** dans le menu de réglage Bluetooth (voir page 36).

### 1 Affichez l'écran "Call Menu".



### 2 Affichez la liste des numéros de téléphone en utilisant une des méthodes de composition (voir l'étape 2 de "Pour faire un appel" à la page 16).

### 3 Choisissez le nom/numéro de téléphone que vous souhaitez supprimer.

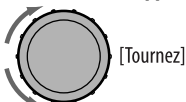

### 4 Affichez l'écran "Delete Entries".



- 5 • Choisissez "Delete" pour supprimer l'élément choisi.
- Choisissez "Delete All" pour supprimer tous les numéros de la liste de l'étape 2.



## Réception/terminaison d'un appel téléphonique

### Quand un appel arrive....

La source change automatiquement sur "BT FRONT/ BT REAR."

- L'affichage clignote en bleu (voir **<Ring Color>** à la page 30 pour le réglage).



Nom (ou numéro de téléphone (s'il est obtenu))

### Quand <Auto Answer> est en service....

L'appareil répond automatiquement aux appels entrant, voir pages 35 et 36.

- Pour répondre à un appel entrant quand **<Auto Answer>** est hors service:

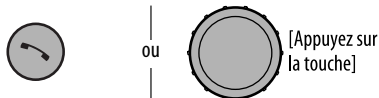

- Pour ajuster le volume du microphone (01 – 03) pendant une conversation téléphonique:



L'ajustement n'affecte pas le volume principal. Vous pouvez pré-régler le niveau de volume du microphone (voir pages 35 et 36).

### Pour terminer ou refuser un appel entrant

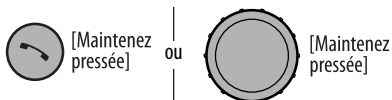

- Quand **<Auto Answer>** est réglé sur **<Reject>**, l'appareil refuse n'importe quel appel entrant.

### Commutation du support de conversation (l'appareil/téléphone portable)

Pendant une conversation téléphonique....

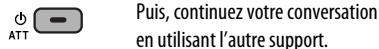

- Les opérations peuvent différer en fonction du périphérique Bluetooth connecté.

Suite à la page suivante

## ■ Arrivée d'un message textuel

### Quand un message textuel arrive....

Si le téléphone portable est compatible avec les messages textuels et que <Message Notice> est réglé sur <On> (voir page 36), l'appareil sonne pour vous informer de l'arrivée d'un message.





- "Received Message" apparaît sur l'affichage et l'affichage s'éclaire en bleu (voir <Ring Color> à la page 30 pour le réglage).
- Vous ne pouvez pas lire, modifier ou envoyer un message via cet appareil.

## Utilisation d'un lecteur audio Bluetooth

- Les opérations et les indications de l'affichage diffèrent en fonction de leur disponibilité sur le lecteur audio connecté.

SRC	<p><b>Choisissez "BT FRONT" ou "BT REAR".</b></p> <p>Si la lecture ne démarre pas automatiquement, utilisez le lecteur audio Bluetooth pour démarrer la lecture.</p>
-----	--

Appuyer ou (maintenir pressées) les touches suivantes vous permet de...

	[Appuyez sur la touche] Reprenez la lecture*
	[Appuyez sur la touche] Pause la lecture*
	Choisissez un groupe/dossier*
	[Appuyez sur la touche] Saut vers l'arrière/saut vers l'avant [Maintenez pressée] Recherche vers l'arrière/ recherche vers l'avant

\* L'opération peut différer en fonction du périphérique connecté.

## ■ Sélection des modes de lecture

Vous pouvez utiliser un des modes de lecture suivants à la fois.

- Pour les périphériques Bluetooth compatibles avec AVRCP 1.3.

### 1 Affichez l'écran "PLAYBACK MENU".

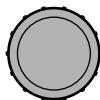

[Maintenez pressée]

### 2

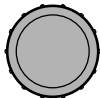

[Tournez] → [Appuyez sur la touche]

Repeat ↔ Random

### 3

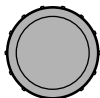

[Tournez] → [Appuyez sur la touche]

Repeat	<b>Track</b> : Répète la plage actuelle
	<b>All</b> : Répète toutes les plages
	<b>Group</b> : Répète toutes les plages du groupe actuel
Random	<b>All</b> : Reproduit aléatoirement toutes les plages
	<b>Group</b> : Reproduit aléatoirement toutes les plages du groupe actuel

- Pour annuler la lecture répétée ou la lecture aléatoire, choisissez "Off".
- Pour revenir au menu précédent, appuyez sur BACK.
- Référez-vous aussi aux pages 15 et 16 pour connecter/déconnecter/supprimer un périphérique enregistré.

### Informations sur le système Bluetooth:

Si vous souhaitez recevoir plus d'informations sur le système Bluetooth, consultez le site web de JVC suivant: <<http://www.jvc.co.jp/english/car/>> (Site web en anglais uniquement).

# Écoute d'une émission HD Radio™

Avant de commencer, connectez le **tuner HD Radio**, KT-HD300 (non fournie) à la prise du changeur de CD à l'arrière de l'appareil.

## Qu'est-ce que la technologie HD Radio?

La technologie HD Radio permet de diffuser un son numérique de grande qualité—la bande AM numérique a une qualité équivalente à la bande FM (en stéréo) et la bande FM numérique a une qualité équivalente aux CD—sans bruits statiques et avec une réception claire. De plus, les stations peuvent offrir des textes et des données, tels que les noms des artistes et les titres des morceaux.

- Quand le tuner HD Radio est connecté, il peut aussi recevoir les émissions analogiques conventionnelles.
- Beaucoup de stations HD Radio offrent aussi plus d'un canal de programmes. Ce service est appelé multiplex.
- Pour en savoir plus sur les stations HD Radio dans votre région, consultez le site <<http://www.hdradio.com/>>.

Référez-vous aussi aux pages 9 et 10 pour les opérations de base de la radio.

## Lors de la réception d'une station HD Radio...

Le signe d'appel de la station apparaît.



## Lors de la réception de canaux multiplex HD Radio...

Numéro du canal

Les quatre premières lettres du signe d'appel



Choisissez le canal souhaité.

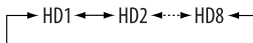

## Recherche de station HD Radio uniquement



[Maintenez pressée]

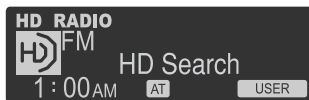

## Changement du mode de réception HD Radio

Lors de la réception d'une émission HD Radio, l'appareil reçoit un signal numérique ou analogique automatiquement en fonction des conditions de réception.

## Lors de l'écoute d'une station HD Radio...

- Référez-vous aussi à la page 33.



[Maintenez pressée]

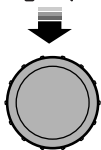

[Tournez] → [Appuyez sur la touche]



Suite à la page suivante

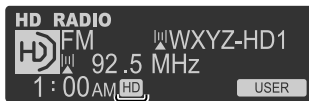

S'allume quand vous maintenez la réception numérique  
Clignote lors du maintien de la réception analogique

<Auto> [Réglage initial] Commute automatiquement entre les signaux numériques et analogiques

<Digital> Accord des signaux numériques uniquement

<Analog> Accord des signaux analogiques uniquement

- Si aucune son ne peut être entendu avec le réglage actuellement choisi, changez le réglage sur <Analog> ou <Digital>.
- Le réglage change automatiquement sur <Auto> si vous accordez une autre station ou changez de station, ou si vous mettez l'appareil hors tension.
- Ce réglage n'a pas d'effet pour les stations FM/AM conventionnelles.
- Si la station radio force le mode de réception sur le mode numérique ou analogique, l'indicateur **DIGI** ou **ANA** s'allume.

## Écoute du changeur de CD

Il est recommandé d'utiliser un changeur de CD JVC compatible MP3 (non fournie) avec votre autoradio. Vous pouvez connecter un changeur de CD à la prise de changeur de CD à l'arrière de l'appareil.

- Vous pouvez uniquement reproduire les CD ordinaire (y compris les CD Text) et les disques MP3.



**Préparation:** Assurez-vous que <Changer> est choisi pour le réglage <Source Select> → <Ext Input>, voir page 33.

1		<b>Choisissez "CD-CH".</b>
2		<b>Affichez l'écran "LIST".</b>
3	[Tournez] → [Appuyez sur la touche]	<b>Choisissez un disque, un dossier, puis une plage.</b> La lecture démarre automatiquement. • S'il n'y a pas de disque sur le plateau choisi, un bip retentit.

- Pour choisir un autre dossier/plage pendant la lecture (pour les disques MP3), répétez l'étape 2 et 3 ci-dessus jusqu'à ce que le dossier/plage souhaitée soit choisie. La sélection démarre toujours à partir du numéro du disque.
- Si un autre disque/dossier est choisi, la lecture démarre à partir de la première plage du disque/dossier choisi.



Appuyer ou (maintenir pressées) les touches suivantes vous permet de...

	MP3: Sélection de dossiers
	[Appuyez sur la touche]: Sélection d'une plage [Maintenez pressée la touche] Recherche rapide de plage vers l'arrière/vers l'avant

## ■ Sélection des modes de lecture

### 1 Affichez l'écran "PLAYBACK MENU".

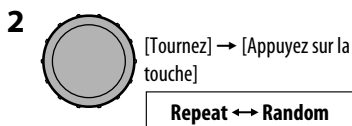

Repeat ↔ Random

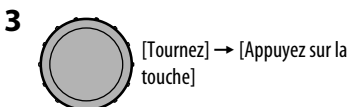

Repeat	<b>Track</b>	: Répète la plage actuelle
	<b>Folder</b>	: MP3: Répète toutes les plages du dossier actuel
	<b>Disc</b>	: Répète toutes les plages du disque actuel
Random	<b>Folder</b>	: MP3: Reproduit aléatoirement toutes les plages du dossier actuel, puis de toutes les plages du dossier suivant
	<b>Disc</b>	: Reproduit aléatoirement toutes les plages du disque actuel
	<b>All</b>	: Reproduit aléatoirement toutes les plages des disques dans le magasin.

- Pour annuler la lecture répétée ou la lecture aléatoire, choisissez "Off".
- Pour revenir au menu précédent, appuyez sur BACK.

## Écoute de la radio satellite

Avant de commencer, connectez un des appareils suivants (non fournis) à la prise du changeur de CD à l'arrière de l'appareil.

- **Système de radio satellite JVC SIRIUS**, SC-C1 et KS-SRA100, PnP, SC-VDOC1 et KS-SRA100, pour l'écoute de la radio satellite SIRIUS.
- **Système radio satellite XM**, Adaptateur numérique intelligent JVC-XMDJVC100, CNP2000UC et CNPJVC1 pour écouter la radio satellite XM.

### Mise à jour des informations GCI (Informations de commande globale)

- Si les canaux ont été mis à jour après la suscription, la mise à jour démarre automatiquement. L'affichage suivant apparaît et aucun son n'est entendu:
  - Pour la **radio satellite SIRIUS**: "Updating XX%\* Completed"
  - Pour la **radio satellite XM**: "UPDATING"
- La mise à jour dure plusieurs minutes.
- Pendant la mise à jour, vous ne pouvez pas utiliser votre radio satellite.

\* Change chaque fois que 20% de la mise à jour est terminée, (ex. 20%, 40%, 60%).

Suite à la page suivante

## Activez votre abonnement SIRIUS après la connexion



ATT

2 Choisissez "SIRIUS".

 SRC

La radio satellite SIRIUS commence à mettre à jour tous les canaux SIRIUS.

Une fois terminé, la radio satellite SIRIUS accorde le canal pré-réglé CH184.

3 Vérifiez votre numéro d'identification SIRIUS (SIRIUS ID), référez-vous à la page 33.

4 Contactez SIRIUS sur Internet à <<http://activate.siriusradio.com/>> pour activer votre abonnement ou appelez le numéro vert SIRIUS au 1-888-539-SIRIUS (7474).

"Sub Updated Press Any Key" défille sur l'affichage une fois la souscription est terminée.

## Activez votre abonnement XM après la connexion

• Seuls les canaux 0, 1 et 247 sont disponibles avant l'activation.



ATT

2 Choisissez "XM".



 SRC

XMDirect™ Tuner Box ou XMDirect2 Tuner System pour démarrer la mise à jour de tous les canaux XM. "Channel 1" est accordé automatiquement.

3 Vérifiez le numéro d'identification de votre radio satellite XM sur le boîtier de XMDirect™ Tuner Box ou de XMDirect2 Tuner System, ou accordez le "Channel 0" (voir page 23).

4 Contactez la radio satellite XM sur Internet à l'adresse <<http://xmradio.com/activation/>> pour activer votre abonnement ou appelez le 1-800-XM-RADIO (1-800-967-2346).

Une fois cette procédure terminée, l'appareil accorde un des canaux disponibles (Canal 4 ou supérieur).

1		Choisissez "SIRIUS" ou "XM".
2		Choisissez une catégorie. SIRIUS: Si vous choisissez "ALL", vous pouvez accorder tous les canaux de toutes les catégories.
3		Choisissez un canal à écouter. <ul style="list-style-type: none"> <li>• Maintenir la touche pressée permet de changer les canaux rapidement.</li> <li>• Pendant la recherche, les canaux invalides et ceux auxquels vous n'avez pas souscrits sont sautés.</li> </ul> XM: Si vous ne choisissez pas de canal avant 15 secondes, la catégorie choisie à l'étape 2 est annulée. Vous pouvez choisir tous les canaux de toutes les catégories maintenant (y compris les canaux sans catégorie).

## ■ Vérification du numéro d'identification de la radio satellite XM

Quand "XM" est choisi, choisissez "Channel 0".



"RADIO ID" et le numéro d'identification à 8- chiffres (alphanumérique) apparaissent alternativement sur l'affichage.

Pour annuler l'affichage du numéro d'identification, choisissez un autre canal que le "Channel 0".

## ■ Mémorisation des canaux

Ex.: Mémorisation d'un canal SIRIUS sur le numéro de pré réglage "4".

**1 Accordez le canal que vous souhaitez écouter.**

**2 Affichez l'écran "LIST".**

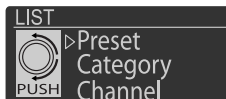

**3 Choisissez la liste "Preset".**

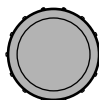

[Tournez] → [Appuyez sur la touche]

**4 Choisissez le numéro de pré réglage "4".**

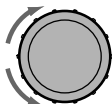

[Tournez]



**5**



[Maintenez pressée]

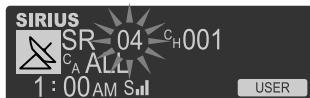

## ■ Écoute d'un canal de l'utilisateur

**1 Affichez l'écran "LIST".**



**2 Choisissez la liste "Preset".**



[Tournez] → [Appuyez sur la touche]

**3 Choisissez un canal pré réglé à écouter.**



[Tournez] → [Appuyez sur la touche]

## ■ Sélection d'une catégorie/canal sur la liste

**1 Affichez l'écran "LIST".**

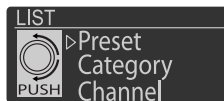

**2 Choisissez la liste "Category" ou "Channel".**



[Tournez] → [Appuyez sur la touche]

Si une catégorie est choisie, le premier canal de cette catégorie est accordé.

**3 Choisissez une catégorie/canal à écouter.**



[Tournez] → [Appuyez sur la touche]

# Écoute de iPod/iPhone

Vous pouvez connecter le iPod/iPhone en utilisant le câble ou l'adaptateur suivant :

Câble/adaptateur	Pour réaliser l'opération
Câble USB 2.0 (accessoire du iPod/iPhone) à la prise d'entrée USB sur le panneau de commande ou sur le câble USB provenant de l'arrière de l'appareil.	Voir "Lors de la connexion avec la prise d'entrée USB" ci-dessous.
Adaptateur d'interface pour iPod, KS-PD100 (non fourni) à la prise du changeur de CD à l'arrière de l'appareil	Voir "Lors de la connexion avec l'adaptateur d'interface" à la page 25.

- Quand des périphériques iPod/iPhone sont connectés à la fois aux prises d'entrée USB avant et arrière, l'appareil détecte et charge uniquement le premier périphérique connecté.
- Déconnecter le iPod/iPhone arrête la lecture. Appuyez sur SRC pour écouter une autre source de lecture.
- Pour plus d'information, référez-vous aussi au mode d'emploi fourni avec votre iPod/iPhone.

## Attention:

- Éviter d'utiliser iPod/iPhone s'il peut gêner une conduite en toute sécurité.
- Assurez-vous que toutes les données importantes ont été sauvegardées pour éviter toute perte de données.

## Lors de la connexion avec la prise d'entrée USB



Il y a 2 prises de commande pour la source "iPod FRONT/iPod REAR".

- <Headunit Mode> : Commande par cet appareil.
- <iPod Mode> : Commande par le iPod/iPhone connecté.

**Préparation:** Choisissez la borne commandée, <Headunit Mode> ou <iPod Mode> pour la lecture de iPod.

- Maintenez pressée la touche BACK.
- Réalisez la sélection à partir du réglage <iPod Switch>, voir page 33.

Les opérations expliquées ci-dessous sont en mode <Headunit Mode>.

1		<b>Choisissez "iPod FRONT" ou "iPod REAR".</b> La lecture démarre automatiquement.
2		<b>Sélection d'un morceau.</b>

## Sélection d'une plage à partir du menu

### 1 Entrez dans le menu principal.



### 2 Choisissez le menu souhaité.

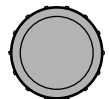

[Tournez] → [Appuyez sur la touche]

Playlists ↔ Artists ↔ Albums ↔ Songs  
↔ Podcasts ↔ Genres ↔ Composers  
↔ Audiobooks

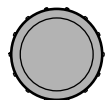

### 3 Choisissez l'élément souhaité.



[Tournez] → [Appuyez sur la touche]

- Répétez cette procédure jusqu'à ce que la plage souhaitée soit choisie.
- Pour revenir au menu précédent, appuyez sur BACK.

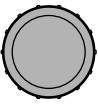
Appuyer ou (maintenir pressées) les touches suivantes vous permet de...

	[Appuyez sur la touche] Mettez en pause/reprenez la lecture.
	[Appuyez sur la touche] Sélection d'une plage [Maintenez pressée] Recherche rapide de plage vers l'arrière/vers l'avant

## Sélection des modes de lecture

### 1 Affichez l'écran "PLAYBACK MENU".

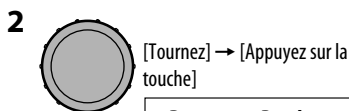

Repeat ↔ Random

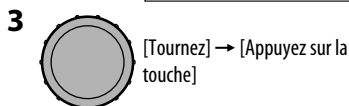

Repeat	<b>One</b>	: Fonctionne de la même façon que la fonction "Répéter Un" pour iPod.
	<b>All</b>	: Fonctionne de la même façon que la fonction "Répéter Tous" pour iPod.
Random	<b>Song</b>	: Fonctionne de la même façon que la fonction "Aléatoire Morceaux" pour iPod.
	<b>Album*</b>	: Fonctionne de la même façon que la fonction "Aléatoire Albums" pour iPod.



- Pour annuler la lecture répétée ou la lecture aléatoire, choisissez "Off".
- "Random Album" ne peut pas être utilisé pour certains iPod.

\* Fonctionne uniquement si vous choisissez "All" pour "Albums" dans le menu principal.

- Pour revenir au menu précédent, appuyez sur BACK.

## Lors de la connexion avec l'adaptateur d'interface

**Préparation:** Assurez-vous que <Changer> est choisi pour le réglage <Source Select> → <Ext Input>, voir page 33.

1		<b>Choisissez "iPod".</b> La lecture démarre automatiquement.
2		<b>Sélection d'un morceau.</b>

### Sélection d'une plage à partir du menu

#### 1 Entrez dans le menu principal.







Ce mode est annulé si aucune opération n'est réalisée pendant environ 5 secondes.

#### 2 Choisissez le menu souhaité.



Playlists ↔ Artists ↔ Albums ↔ Songs  
↔ Genres ↔ Composers ↔ (retour au début)

- Maintenir pressée     permet de sauter 10 éléments à la fois.



#### 3 Validez le choix.



- Si une plage est sélectionnée, la lecture démarre automatiquement.
- Appuyez sur  pour retourner au menu précédent.

Suite à la page suivante

Appuyer ou (maintenir pressées) les touches suivantes vous permet de...

	Mettez en pause/reprenez la lecture.
	[Appuyez sur la touche] Sélection d'une plage [Maintenez pressée la touche] Recherche rapide de plage vers l'arrière/vers l'avant

## ■ Sélection des modes de lecture

Voir page 25 pour les opérations.

- "Random Album" fonctionne uniquement si vous choisissez "All Albums" pour "Albums" dans le menu principal.

## Écoute d'un autre appareil extérieur

Vous pouvez connecter un appareil extérieur à :

- **EXT IN**: la prise de changeur de CD à l'arrière de cet appareil en utilisant les adaptateurs suivants (non fourni):
  - **KS-U57**: Pour connecter l'appareil avec les prises Cinch
  - **KS-U58**: Pour connecter l'appareil avec les prises Cinch stéréo

**Préparation**: Assurez-vous que **<Ext In>** est choisi pour le réglage **<Source Select>** → **<Ext Input>**, voir page 33.

- **AUX IN**: Prise d'entrée AUX (auxiliaire) sur le panneau de commande.

**Préparation**: Assurez-vous que **<Show>** est choisi pour le réglage **<Source Select>** → **<AUX Source>**, voir page 33.

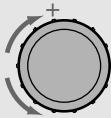
1		Choisissez "EXT IN" ou "AUX IN".
2	—	Mettez l'appareil connecté sous tension et démarrez la lecture de la source.
3	 [Tournez]	Ajuste le volume.
4	—	Ajustez le son comme vous le souhaitez (voir pages 27 et 28).

### Connexion d'un appareil extérieur à la prise d'entrée AUX

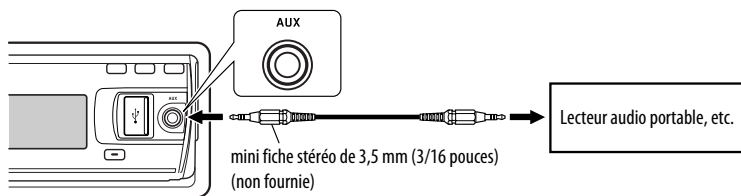

# Sélection d'un mode sonore prérégulé

Vous pouvez sélectionner un mode sonore prérégulé adapté à votre genre de musique.

- Référez-vous à la page 30 pour les réglages <Fad (fader)/Bal (balance)/Loud/Volume Adjust>.

EQ

PURE → USER → ROCK → CLASSIC →  
POPS → HIP HOP → JAZZ → (retour  
au début)

ou

Sélection à partir du menu <SET UP>.



[Maintenez pressée]

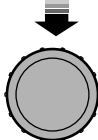

[Tournez] → [Appuyez sur la  
touche]

<EQ> → <Off/User/Rock/Classic/Pops/  
Hip Hop/Jazz>

- Référez-vous à la page 28 pour les réglages <User>.

FRANÇAIS

## Valeur prérégulée pour chaque mode sonore

Mode sonore	Valeur prérégulée								
	Low			Mid			High		
	Fréq.	Niveau	Q	Fréq.	Niveau	Q	Fréq.	Niveau	Q
User	50 Hz	00	Q1.0	1.0 kHz	00	Q1.0	10.0 kHz	00	Q1.0
Rock	100 Hz	+03	Q1.0	1.0 kHz	00	Q1.0	10.0 kHz	+02	Q1.4
Classic	100 Hz	+01	Q1.0	1.0 kHz	00	Q1.0	10.0 kHz	+03	Q1.4
Pops	100 Hz	+02	Q1.0	1.0 kHz	+01	Q1.0	10.0 kHz	+02	Q1.4
Hip Hop	50 Hz	+04	Q1.0	1.0 kHz	-02	Q1.0	10.0 kHz	+01	Q1.4
Jazz	100 Hz	+03	Q1.0	1.0 kHz	00	Q1.0	10.0 kHz	+03	Q1.4

Fréq.: Fréquence Q: pente Q

Suite à la page suivante

## Mémorisation de votre propre mode sonore

Vous pouvez mémoriser vos propres ajustements en mémoire.

### 1 Choisissez <EQ>.

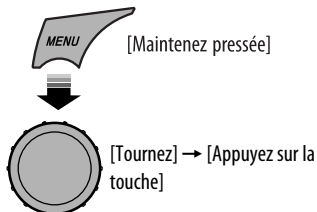

### 2 Entrez en mode réglage <User>.



### 3 Choisissez une plage de fréquences.

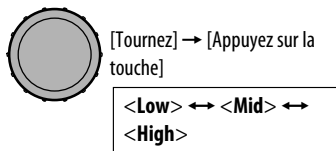

### 4 Ajustez les éléments du son de la plage de fréquences choisie.

- 1 Appuyez sur / pour ajuster la fréquence.
- 2 Appuyez sur / pour ajuster le niveau.
- 3 Tournez la molette de commande pour ajuster la pente Q.

Éléments du son	Plage/réglages sélectionnables		
	Low	Mid	High
Fréquence	50 Hz	0.5 kHz	5.0 kHz
	100 Hz	1.0 kHz	10.0 kHz
	200 Hz	2.0 kHz	15.0 kHz
Niveau	-6 à +6	-6 à +6	-6 à +6
Q	Q0.7	Q0.7	Q0.7
	Q1.0	Q1.0	Q1.0
	Q1.4	Q1.4	Q1.4
	Q2.0	Q2.0	Q2.0

### 5 Répétez les étapes 3 et 4 pour ajuster les autres plages de fréquences.

### 6 Mémorisez les ajustements réalisés.





# Utilisation des menus

**1** Appelez le menu  
<SET UP>.



**2** Choisissez l'élément souhaité.

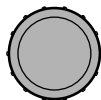

[Tournez] → [Appuyez sur la touche]

**3** Répéter l'étape 2 si nécessaire.

- Pour valider le réglage, appuyez sur la molette de commande.
- Pour revenir au menu précédent, appuyez sur BACK.
- Pour quitter le menu, appuyez sur DISP ou MENU.

Réglage initial: **Souligné**

Catégorie	Articles du menu	Réglages pouvant être choisis, [page de référence]
DEMO	<b>DEMO</b> Démonstration des affichages	<ul style="list-style-type: none"> <li>• <b>On</b> : La démonstration des affichages entre en service si aucune opération n'est réalisée pendant environ 20 secondes, [4].</li> <li>• <b>Off</b> : Annulation.</li> </ul>
	<b>Clock Display</b> *1	<ul style="list-style-type: none"> <li>• <b>On</b> : L'horloge apparaît sur l'affichage tout le temps quand l'appareil est hors tension.</li> <li>• <b>Off</b> : Annulation; appuyer sur DISP affiche l'horloge pendant environ 5 secondes quand l'appareil est hors tension.</li> </ul>
Clock	<b>Set Clock</b>	: Ajustez les heures, puis les minutes, [4]. (Réglage initial: <b>1:00AM</b> )
	<b>24H/12H</b>	<ul style="list-style-type: none"> <li>• <b>12Hours</b> : Choisissez le mode d'affichage de l'heure, [4].</li> <li>• <b>24Hours</b></li> </ul>
	<b>Clock Adjust</b> *2	<ul style="list-style-type: none"> <li>• <b>Auto</b> : L'horloge intégrée est ajustée automatiquement en utilisant les données d'horloge fournies par le cana de la radio satellite.</li> <li>• <b>Off</b> : Annulation.</li> </ul>
	<b>Time Zone</b> *2,*3	: Choisissez votre zone d'habitation parmi les fuseaux horaires pour l'ajustement de l'horloge. <b>Eastern, Atlantic, NewfndInd, Alaska, Pacific, Mountain, Central</b>
	<b>DST</b> *2,*3 Heure d'été	<ul style="list-style-type: none"> <li>• <b>On</b> : Mettez en service l'heure d'été si votre zone d'habitation y est soumise.</li> <li>• <b>Off</b> : Annulation.</li> </ul>

\*1 Si l'alimentation de l'appareil n'est pas coupée quand vous coupez le contact de la voiture, il est recommandé de choisir <Off> pour ne pas user la batterie de la voiture.

\*2 Est affiché uniquement quand la radio satellite SIRIUS ou XM est connectée.

\*3 Est affiché uniquement quand <Clock Adjust> est réglé sur <Auto>.

Suite à la page suivante

Catégorie	Articles du menu	Réglages pouvant être choisis, [page de référence]
EQ	EQ Égaliseur	: Sélectionnez un mode sonore préréglé adapté à votre genre de musique, [27]. <b>Off, User, Rock, Classic, Pops, Hip Hop, Jazz</b>
Color	Color Select	<b>Color 01</b> : Choisissez un des préréglage ou une couleur personnelle pour l'éclairage de l'affichage et des touches (sauf <b>EQ/DISP/OPEN</b> /ATT). — <b>Color 29, User</b> (Pour les réglages de la couleur personnalisée, <User>, voir page 34).
	Menu Color	• <b>On</b> : Change l'éclairage de l'affichage et des touches (sauf <b>EQ/DISP/OPEN</b> /ATT) pendant le menu, la recherche de liste et les opérations sur le mode de lecture. • <b>Off</b> : Annulation.
	Ring Color*4	• <b>On</b> : Quand un appel est reçu, l'affichage clignote en bleu. • L'affichage change sur la couleur d'origine si vous répondez à l'appel ou l'appel entrant est coupé. Quand l'appareil reçoit un message textuel, l'affichage s'allume uniquement en bleu. • <b>Off</b> : Annulation.
Audio	Fad/Bal*5, *6 Fader/Balance	<b>R6 – F6</b> : <b>Fad</b> (fader): Appuyez sur ▲ / ▼ pour ajuster la balance de sortie des enceintes avant et arrière. (Réglage initial: <b>0</b> ) <b>L6 – R6</b> : <b>Bal</b> (balance): Appuyez sur ◀◀▼/▶▶▲ pour ajuster la balance de sortie des enceintes gauche et droite. (Réglage initial: <b>0</b> )
	Loud Loudness	• <b>Loud1/Loud2/Loud3</b> : Accentue les basses et hautes fréquences pour produire un son plus équilibré aux faibles niveaux de volume. • <b>Off</b> : Annulation.
	Volume Adjust	<b>Level –5 — Level +5</b> (Réglage initial: <b>Level 0</b> ) : Préréglez le niveau d'ajustement du volume de chaque source (sauf FM), en comparaison avec le niveau de volume FM. Le niveau de volume augmente ou diminue automatiquement quand vous changez la source. • Avant de réaliser un ajustement, choisissez la source que vous souhaitez ajuster. • "FIX" apparaît sur l'affichage si "FM" est choisi comme source.

\*4 Affiché uniquement quand l'adaptateur USB Bluetooth (KS-UBT1) est connecté.

\*5 Si vous utilisez un système à deux enceintes, réglez le niveau du fader sur <0>.

\*6 L'ajustement ne peut pas affecter la sortie du caisson de grave.

Catégorie	Articles du menu	Réglages pouvant être choisis, [page de référence]
Audio	<b>Subwoofer</b>	<ul style="list-style-type: none"> <li>• <b>LPF/Level</b> : Appuyez sur <math>\lll</math> / <math>\ggg</math> pour choisir la fréquence de coupure du caisson de grave. <b>Off</b>: Tous les signaux sont envoyés au caisson de grave. <b>LPF 55Hz/LPF 85Hz/LPF 120Hz</b>: Les fréquences supérieures à 55 Hz/85 Hz/120 Hz sont coupées.  Tournez la molette de commande pour ajuster le niveau de sortie du caisson de grave. <b>Level 00</b> à <b>Level 08</b> (Réglage initial: <b>Level 04</b>)</li> <li>• <b>Phase</b> : Tournez la molette de commande pour choisir la phase du caisson de grave. <b>0deg</b> (normal) ou <b>180deg</b> (inverse)</li> </ul>
	<b>HPF</b> Filtre passe haut	<p>Choisissez la fréquence de coupure pour les enceintes avant/arrière. Faites ce réglage en fonction des réglages LPF.</p> <ul style="list-style-type: none"> <li>• <b>62Hz/95Hz/135Hz</b> : Les fréquences inférieures à 62 Hz/95 Hz/135 Hz sont coupées.</li> <li>• <b>Off</b> : Tous les signaux sont envoyés aux enceintes avant/arrière.</li> </ul>
	<b>Beep</b> Tonalité sonore des touches	<ul style="list-style-type: none"> <li>• <b>On</b> : Met en service la tonalité sonore des touches.</li> <li>• <b>Off</b> : Met hors service la tonalité sonore des touches.</li> </ul>
	<b>Amplifier Gain</b> <sup>*7</sup>	<ul style="list-style-type: none"> <li>• <b>High Power</b> : Vol 00 – Vol 50</li> <li>• <b>Low Power</b> : Vol 00 – Vol 30 (Choisissez ce réglage si la puissance maximum de chaque enceinte est inférieure à 50 W pour éviter tout dommage des enceintes.)</li> <li>• <b>Off</b> : Met hors service l'amplificateur intégré.</li> </ul>
Display	<b>Dimmer</b>	<ul style="list-style-type: none"> <li>• <b>On</b> : Assombrit l'éclairage de l'affichage de des touches.</li> <li>• <b>Off</b> : Annulation.</li> <li>• <b>Auto</b> : Assombrit l'affichage quand vous allumez les feux de la voiture.*8</li> <li>• <b>Time Set</b> : Réglez la minuterie pour le gradateur, [35]. N'importe quelle heure – N'importe quelle heure (Réglage initial: <b>06PM–07AM</b>)</li> </ul>
	<b>Level Meter</b>	<ul style="list-style-type: none"> <li>• <b>Meter 1</b> : Choisissez les différents modèles d'indicateur de niveau, [4].</li> <li>• <b>Meter 2</b> : Appuyez sur DISP pour afficher l'indicateur du niveau sonore choisi.</li> </ul>

\*7 Le niveau de volume change automatiquement sur "Vol 30" si vous réglez sur <Low Power> quand le niveau de volume est plus haut que "Vol 30".

\*8 La connexion du fil de commande de l'éclairage est requise. (Référez-vous au "Manuel d'installation/raccordement".)

Catégorie	Articles du menu	Réglages pouvant être choisis, [page de référence]
Display	Scroll*9, *10	<ul style="list-style-type: none"> <li>• <b>Once</b> : Fait défiler une fois les informations affichées.</li> <li>• <b>Auto</b> : Répète le défilement (à 5 secondes d'intervalle).</li> <li>• <b>Off</b> : Annulation.</li> </ul> <p>Appuyer sur DISP pendant plus d'une seconde peut faire défiler l'affichage quelque que soit le réglage utilisé.</p>
	Tag Display	<ul style="list-style-type: none"> <li>• <b>On</b> : Affiche les informations des balises lors de la lecture d'une plage MP3/WMA/WAV.</li> <li>• <b>Off</b> : Annulation.</li> </ul>
	LCD Type	<ul style="list-style-type: none"> <li>• <b>Negative</b> : L'affichage négatif est utilisé.</li> <li>• <b>Positive</b> : L'affichage positif est utilisé.</li> <li>• <b>Auto</b> : Un affichage positif est choisi pendant la journée*11; alors qu'un affichage négatif est utilisée pendant la nuit*11.</li> </ul>
	Contrast	<p><b>Level 01</b> : Ajustez le contraste de l'affichage de façon que les indications soient nettes et lisibles. (Réglage initial: <b>Level 05</b>)</p> <p>— <b>Level 08</b></p>
Bluetooth	Device	(Voir pages 14 – 16 pour les réglages.)
	Settings	(Voir pages 35 – 37 pour les réglages.)
Tuner	Area Change	<ul style="list-style-type: none"> <li>• <b>US</b> : Lors de l'utilisation de l'appareil en Amérique du Nord/Centrale/du Sud. L'intervalle de fréquences AM/FM est réglé sur 10 kHz/200 kHz.</li> <li>• <b>EU</b> : Lors de l'utilisation de l'appareil dans les autres régions. L'intervalle des fréquences AM/FM est réglé sur 9 kHz/50 kHz (100 kHz pendant la recherche automatique).</li> <li>• <b>SA</b> : Lors de l'utilisation de l'appareil dans les pays d'Amérique du Sud ou l'intervalle FM est de 100 kHz. L'intervalle AM est réglé sur 10 kHz.</li> </ul>
	IF Band Bande de la fréquence intermédiaire	<ul style="list-style-type: none"> <li>• <b>Auto</b> : Augmente la sélectivité du tuner pour réduire les interférences entre les stations adjacentes. (L'effet stéréo peut être perdu.)</li> <li>• <b>Wide</b> : Il y a des interférences des stations adjacentes, mais la qualité du son n'est pas dégradée et l'effet stéréo est conservé.</li> </ul>

\*9 Certains caractères ou symboles n'apparaissent pas correctement (ou un blanc apparaît à leur place) sur l'affichage.

\*10 Non disponible pour le défilement de texte HD Radio.

\*11 Dépend du réglage <Dimmer>.

Catégorie	Articles du menu	Réglages pouvant être choisis, [page de référence]
Tuner	<b>Sirius ID</b> *12	: Les 12 chiffres du numéro d'identification SIRIUS apparaissent sur l'affichage, [22].
	<b>Blend Hold</b> *13 Mode de réception HD Radio	<ul style="list-style-type: none"> <li>• <b>Auto</b> : Commute automatiquement entre les signaux numériques et analogiques, [19].</li> <li>• <b>Digital</b> : Accord des signaux numériques uniquement.</li> <li>• <b>Analog</b> : Accord des signaux analogiques uniquement.</li> </ul>
	<b>Stereo/Mono</b> *14	<ul style="list-style-type: none"> <li>• <b>Stereo</b> : Rétablit l'effet stéréo.</li> <li>• <b>Mono</b> : Met en service le mode monophonique pour améliorer la réception FM, mais l'effet stéréo est perdu, [9].</li> </ul>
Source Select	<b>Ext Input</b> *15, *16 Entrée extérieure	<ul style="list-style-type: none"> <li>• <b>Changer</b> : Pour utiliser un changeur de CD JVC, [20], ou un iPod/iPhone Apple, [24].</li> <li>• <b>Ext In</b> : Pour écouter un lecteur audio portable (connecté à la prise de changeur de CD), [26].</li> </ul>
	<b>AM Source</b> *17	<ul style="list-style-type: none"> <li>• <b>Show</b> : Met en service "AM" dans la sélection de la source, [6].</li> <li>• <b>Hide</b> : Met hors service "AM" dans la sélection de la source.</li> </ul>
	<b>AUX Source</b> *18	<ul style="list-style-type: none"> <li>• <b>Show</b> : Met en service "AUX IN" dans la sélection de la source, [6].</li> <li>• <b>Hide</b> : Met hors service "AUX IN" dans la sélection de la source.</li> </ul>
	<b>Bluetooth Audio</b> *19	<ul style="list-style-type: none"> <li>• <b>Show</b> : Met en service "BT FRONT/BT REAR" dans la sélection de la source, [6].</li> <li>• <b>Hide</b> : Met hors service "BT FRONT/BT REAR" dans la sélection de la source.</li> </ul>
USB*20	<b>Drive Change</b>	: Choisissez ce réglage pour changer le périphérique quand plusieurs périphériques sont connectés à la prise d'entrée (FRONT/REAR).
iPod*21	<b>iPod Switch</b> Commande du iPod/iPhone	<ul style="list-style-type: none"> <li>• <b>Headunit Mode</b> : Commande la lecture du iPod à travers cet appareil.</li> <li>• <b>iPod Mode</b> : Commande la lecture du iPod à travers le iPod/iPhone.</li> </ul>
	<b>Audiobooks</b> Commande de vitesse de "Audiobooks"	<ul style="list-style-type: none"> <li>• <b>Normal</b> : Vous pouvez choisir la vitesse de lecture du fichier sonore "Audiobooks" dans votre iPod/iPhone.</li> <li>• <b>Faster</b></li> <li>• <b>Slower</b> : L'article sélectionné initialement dépend de votre réglage iPod/iPhone.</li> </ul>

\*12 Est affiché uniquement quand la radio satellite SIRIUS est connectée.

\*13 S'affiche uniquement quand un tuner HD Radio est connecté.

\*14 S'affiche uniquement quand la source est "FM".

\*15 S'affiche uniquement quand n'importe quelle autre source que "CD-CH/iPod/EXT IN" est choisie.

\*16 N'est pas requis pour les émissions HD Radio/tuners SIRIUS/XM et Bluetooth.

\*17 S'affiche uniquement quand n'importe quelle autre source que "AM" est choisie.

\*18 S'affiche uniquement quand n'importe quelle autre source que "AUX IN" est choisie.

\*19 S'affiche uniquement quand n'importe quelle autre source que "BT FRONT/BT REAR" est choisie.

\*20 S'affiche uniquement quand la source est "USB FRONT/USB REAR".

\*21 S'affiche uniquement quand la source est "iPod FRONT/iPod REAR".

Suite à la page suivante

# Création de votre propre couleur

## —User Color

Vous pouvez créer vos propres couleurs— <Day Color> ou <Night Color>.

<Day Color> : Couleur pour l'affichage et les touches.

<Night Color> : Couleur pour l'affichage et les touches quand l'affichage est assombri.  
Pour assombrir l'affichage, voir <Dimmer> à la page 31.

1

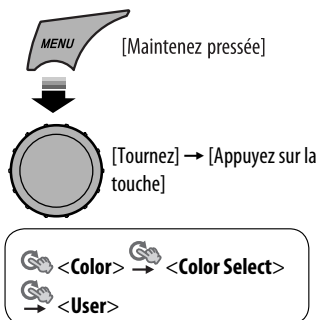

2 Entrez en mode réglage <User>.



3 Choisissez <Day Color> ou <Night Color>.

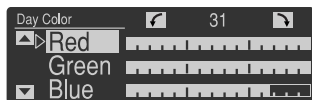
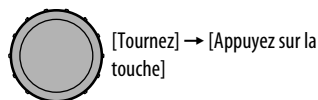

Ex.: Quand <Day Color> est choisi

4 Choisissez une couleur primaire, puis ajustez le niveau.

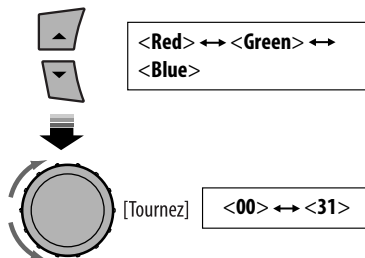

Répétez cette procédure jusqu'à ce que vous ayez ajusté les trois couleurs primaires.

Si <00> est choisi pour toutes les couleurs primaires, rien n'apparaît sur l'affichage.

5 Validez les réglages.



6 Quittez le réglage.

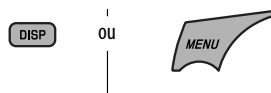

Choisissez <User> pour afficher vos propres couleurs pour les touches et l'affichage.

## Réglage de la minuterie pour le gradateur

Vous pouvez régler l'heure de mise en/hors service du gradateur.

**1**

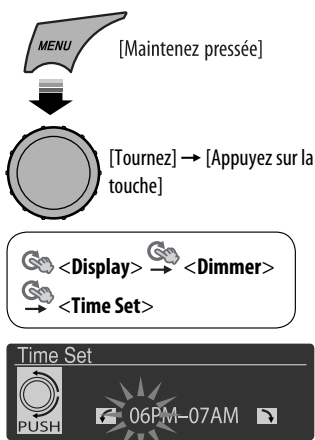

[Maintenez pressée]

[Tournez] → [Appuyez sur la touche]

<Display> → <Dimmer>  
→ <Time Set>

Time Set  
PUSH 06PM-07AM

### 2 Ajustez l'heure de début du gradateur.



[Tournez] → [Appuyez sur la touche]

### 3 Ajustez l'heure de mise hors service du gradateur.



[Tournez] → [Appuyez sur la touche]

### 4 Quittez le réglage.

DISP    ou    MENU

## Modification du réglage Bluetooth

Vous pouvez changer les réglages suivants en fonctions de vos préférences.

### Préparation:

- Connectez l'adaptateur USB Bluetooth (KS-UBT1) à une des prises d'entrée USB de l'appareil.

**1**

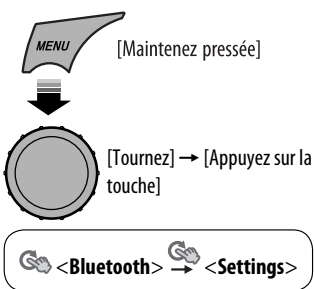

[Maintenez pressée]

[Tournez] → [Appuyez sur la touche]

<Bluetooth> → <Settings>

### 2 Choisissez une option de réglage.



[Tournez] → [Appuyez sur la touche]

<Quick Call> ↔ <Auto Connect> ↔  
<Auto Answer> ↔ <Message Notice>\*  
↔ <MIC Setting> ↔ <Ringing Tone>  
↔ <Phonebook Trans> ↔  
<Phonebook Select> ↔ <Initialize> ↔  
<Information> ↔ (retour au début)

\* Si le téléphone Bluetooth connecté ne prend pas en charge la notification de message textuel (via Bluetooth), l'appareil ne reçoit aucune notification lors de l'arrivée d'un message textuel même quand <Message Notice> est réglé sur <On>.

### 3 Changez le réglage souhaité.

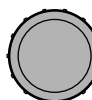

[Tournez] → [Appuyez sur la touche]

**Menu <Settings>** ( \_ : Réglage initial)**Quick Call**

Vous pouvez pré-régler la méthode d'Appel rapide. Maintenez pressée  pour accéder à la méthode choisie.

- Apparaît uniquement quand un téléphone Bluetooth est connecté.

**Dialed Calls:** Affiche la liste des numéros que vous avez composés.

**Received Calls:** Affiche la liste des numéros que vous avez reçus.

**Missed Calls:** Affiche la liste des numéros que vous avez manqués.

**Phonebook:** Affichez la liste du répertoire téléphonique.

**Dial Number:** Affiche l'écran "Dial Number".

**Voice Dial:** Affiche l'écran de composition vocale.

**Auto Connect**

Quand l'appareil est sous tension, la connexion est établie automatiquement avec...

**Last:** Le dernier appareil Bluetooth connecté.

**Off:** Aucun appareil Bluetooth.

**Auto Answer**

Uniquement pour le périphérique connecté pour "BT FRONT (téléphone)/BT REAR (téléphone)."

**On:** L'appareil répond automatiquement aux appels entrant.

**Off:** L'appareil ne répond pas automatiquement aux appels entrant. Répondez aux appels manuellement.

**Reject:** L'appareil refuse tous les appels entrants.

**Message Notice**

Uniquement pour le périphérique connecté pour "BT FRONT/BT REAR (téléphone)."

**On:** L'appareil vous informe de l'arrivée d'un message par une sonnerie et en affichant "Received Message".

- L'affichage s'éclaire en bleu (voir <Ring Color> à la page 30).

**Off:** L'appareil ne vous informe pas de l'arrivée d'un message.

**MIC Setting**

Uniquement pour le périphérique connecté pour "BT FRONT/BT REAR".

Ajustez le volume du microphone connecté à l'appareil.

**Level 01/02/03**

**Ringling Tone**

Vous pouvez pré-régler la source de la sonnerie quand un appel/message textuel arrive.

**In Unit: Call:** Choisissez votre tonalité préférée de sonnerie quand un appel arrive.

• **Tone 1/2/3**

**Message:** Choisissez votre tonalité préférée de sonnerie quand un message textuel arrive.

• **Tone 1/2/3**

**In Phone:** Votre téléphone sonne vous avertissant de l'arrivée d'un appel/message textuel.

**Phonebook Trans**

Vous pouvez copier la mémoire du répertoire téléphonique d'un téléphone portable dans cet appareil.

Entrez le code PIN sur l'appareil pour transférer le carnet d'adresse sur l'appareil. Vous pouvez transférer un maximum de 300 numéros.

**Phonebook Select**

Vous pouvez pré-régler la source du répertoire téléphonique que vous souhaitez synchroniser.

- Sélectionnable uniquement quand le téléphone connecté prend en charge la synchronisation automatique du répertoire téléphonique.

**AutoAccess Phone:** Synchronisation automatique à partir de la mémoire du téléphone.

**AutoAccess SIM:** Synchronisation automatique à partir de la carte SIM.

**Manual Trans:** Sélection manuelle de la source pour le transfert.

**Initialize**

**Yes:** Initialisation de tous les réglages Bluetooth.

**No:** Annulation.



## ■ Information

- JVC Device Name:** Affiche le nom de l'appareil.  
**JVC Address:** Affiche l'adresse de l'adaptateur USB Bluetooth.  
**JVC Software Ver.:** Affiche la version du logiciel.  
**Connected Phone\*:** Affiche le nom du téléphone connecté.  
**Connected Audio\*:** Affiche le nom du périphérique audio connecté.

\* Affiché uniquement quand un téléphone/lecteur audio Bluetooth est connecté.

# Affectation d'un titre

Vous pouvez affecter un titre à 30 fréquences de station (FM et AM) et 8 caractères (maximum) pour chaque titre.

- Quand le tuner HD Radio est connecté, cette fonctionnalité n'est pas disponible.

## 1 Choisissez "FM" ou "AM".



## 2 Affiche l'écran d'entrée de titre.

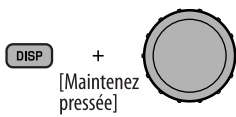

## 3 Affectez un titre.

- 1 Tournez la molette de commande pour choisir un caractère. (Pour les caractères disponibles, référez-vous à la colonne de droite).
- 2 Utilisez ◀◀ ▶▶ ▶▶ ▶▶ ▶▶ pour passer à la position de caractère suivante (ou précédente).
- 3 Répétez les étapes 1 et 2 jusqu'à ce que vous terminiez d'entrer le titre.

## 4 Mémorisez le titre.



## Pour effacer tout le titre

À l'étape 2 ci-à gauche...

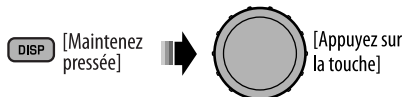

## Caractères disponibles

### Majuscules

A	B	C	D	E	F	G	H	I	J	K	L	M	N
O	P	Q	R	S	T	U	V	W	X	Y	Z	espace	

### Minuscules

a	b	c	d	e	f	g	h	i	j	k	l	m	n
o	p	q	r	s	t	u	v	w	x	y	z	espace	

### Chiffres et symboles

0	1	2	3	4	5	6	7	8	9	!	"	#	\$
%	&	'	(	)	*	+	,	-	.	/	:	;	<
=	>	?	@	_	`	espace							

# Pour en savoir plus à propos de cet autoradio

## ■ Opérations de base

### Mise sous tension de l'appareil

- En appuyant sur SRC sur l'autoradio, vous pouvez aussi mettre l'appareil sous tension. Si la source est prête, la lecture démarre aussi.

### Mise hors tension de l'appareil

- Si vous mettez l'appareil hors tension pendant l'écoute d'une plage, la lecture reprendra à partir du point où elle a été interrompue la prochaine fois que vous mettez l'appareil sous tension.

### Généralités

- Si vous changez la source pendant l'écoute d'un disque, la lecture s'arrête. La prochaine fois que vous choisissez "CD" comme source de lecture, la lecture reprend à partir de l'endroit où elle a été interrompue.
- Si le disque éjecté n'est pas retiré avant 15 secondes, il est réinséré automatiquement dans la fente d'insertion pour le protéger de la poussière.
- Après avoir éjecté un disque ou retiré un périphérique USB, "No Disc" ou "No USB" apparaît et certaines touches ne fonctionnent pas. Insérez un autre disque, réattachez un périphérique USB ou appuyez sur SRC pour choisir une autre source de lecture.
- Si aucune opération n'est effectuée pendant environ 30 secondes après avoir appuyé sur la touche MENU ou la molette de commande, l'opération est annulée.

## ■ Fonctionnement du tuner

### Mémorisation des stations

- Pendant la recherche SSM...
  - Toutes les stations précédemment mémorisées sont effacées et remplacées par des nouvelles.
  - Quand la recherche SSM est terminée, la station mémorisée sur le numéro de préréglage le plus petit est accordée automatiquement.
- Lors de la mémorisation manuelle d'une station, la station précédemment mémorisée est effacée quand une nouvelle station est mémorisée sur le même numéro de préréglage.

## ■ Disque/USB

### Précautions pour la lecture de disques à double face

- La face non DVD d'un disque à "DualDisc" n'est pas compatible avec le standard "Compact Disc Digital Audio". Par conséquent, l'utilisation de la face non DVD d'un disque à double face sur cet appareil n'est pas recommandée.

### Généralités

- Cet autoradio est conçu pour reproduire les CD/CD Text et les CD-R (enregistrables)/CD-RW (réinscriptibles) au format CD audio (CD-DA), MP3 et WMA.
- Si un disque est inséré à l'envers, "Please Eject" apparaît sur l'affichage. Appuyez sur OPEN, puis sur ▲ pour éjecter le disque.
- Dans ce manuel, les mots "plage" et "fichier" sont utilisés de façon interchangeable.
- Lors de l'avance ou du retour rapide pour des fichiers MP3/WMA/WAV, vous ne pouvez entendre que des sons intermittents.
- La liste des fichiers/dossiers peut ne pas apparaître correctement s'il y a trop de hiérarchies ou de dossiers.

### Lecture d'un CD-R ou CD-RW

- Utilisez uniquement des CD-R ou CD-RW "finalisés".
- Cet appareil peut uniquement reproduire les fichiers du même type que ceux du premier fichier détecté sur le disque si un disque comprend à la fois des fichiers CD audio (CD-DA) et des fichiers MP3/WMA.
- Cet autoradio peut reproduire les disques multi-session; mais les sessions non fermées sont sautées lors de la lecture.
- Certains CD-R ou CD-RW ne peuvent pas être reproduits sur cet appareil à cause de leurs caractéristiques ou des raisons suivantes:
  - Les disques sont sales ou rayés.
  - De l'humidité s'est condensée sur la lentille à l'intérieur de l'autoradio.
  - La lentille du capteur à l'intérieur de l'autoradio est sale.
  - Les fichiers sur les CD-R/CD-RW ont été gravés en utilisant la méthode d'écriture par paquet.

- Les conditions de l'enregistrement (données manquantes, etc.) ou du support (tâche, rayure, gondolage) sont incorrectes.
- Les CD-RW nécessite un temps d'initialisation plus long à cause de leur indice de réflexion plus faible que celui des CD ordinaires.
- N'utilisez pas les CD-R ou CD-RW suivants:
  - Disques avec des autocollants, des étiquettes ou un sceau protecteur collés à leur surface.
  - Disques sur lesquels une étiquette peut être imprimée directement avec une imprimante à jet d'encre.

Utiliser de tels disques par haute température ou humidité peut entraîner un mauvais fonctionnement ou endommager l'appareil.

### **Lecture d'un disque MP3/WMA**

- Cet autoradio peut reproduire les fichiers MP3/WMA portant le code d'extension <.mp3> ou <.wma> (quel que soit la casse des lettres—majuscules/minuscules).
- Cet appareil peut afficher le nom de l'album, l'artiste (interprète) et les balises (version 1,0, 1,1, 2,2, 2,3 ou 2,4) pour les fichiers MP3 et afficher les balises WMA.
- Cet autoradio peut reproduire les fichiers MP3/WMA respectant les conditions suivantes:  
Débit binaire pour MP3/WMA: 5 kbps — 320 kbps  
Fréquence d'échantillonnage pour MP3:  
– 48 kHz, 44,1 kHz, 32 kHz (pour MPEG-1)  
– 24 kHz, 22,05 kHz, 16 kHz (pour MPEG-2)  
Fréquence d'échantillonnage pour WMA: 8 kHz — 48 kHz
- Le nombre maximum de caractères pour un nom de fichier/dossier est de 25 (y compris <.mp3>, <.wma>); 128 caractères pour les balises MP3/WMA.
- Cet appareil peut reconnaître un maximum de 20 000 fichiers, 2 000 dossiers (999 fichiers par dossier). Cependant, l'affichage peut montrer un maximum de 999 dossiers/fichiers.
- Cet autoradio peut reproduire les fichiers enregistrés au mode VBR (débit binaire variable). Les fichiers enregistrés au mode VBR affichent une durée écoulée différente et ne montrent pas la durée écoulée actuelle correcte. Cette différence devient particulièrement importante après avoir réalisé une recherche.

- Cet autoradio ne peut pas reproduire les fichiers suivants:
  - Fichiers MP3 codés au format MP3i et MP3 PRO.
  - Fichiers MP3 codés dans un format inapproprié.
  - Fichiers MP3 codés avec Layer 1/2.
  - Fichiers WMA codés sans perte, professionnels et formats vocaux.
  - Fichiers WMA qui ne sont pas basés sur Windows Media® Audio.
  - Fichiers au format WMA protégés contre la copie avec DRM.
  - Fichiers qui contiennent des données telles que AIFF, ATRAC3, etc.
- La fonction de recherche fonctionne mais la vitesse de recherche n'est pas constante.

### **Lecteur de plages MP3/WMA/WAV à partir d'un périphérique USB**

- Connecter un périphérique USB automatiquement change la source sur "USB FRONT/USB REAR".
- Lors de la lecture à partir d'un périphérique USB, l'ordre de lecture peut différer de celui d'autres lecteurs.
- Cet appareil peut ne pas être capable de reproduire certains périphériques USB ou certains fichiers à causes de leurs caractéristiques ou des conditions d'enregistrement.
- En fonction de la forme du périphérique USB et du port de connexion, il se peut que certains périphériques USB ne puissent pas être connectés correctement ou que la connexion soit lâche.
- Lors de la connexion d'un périphérique USB à mémoire de grande capacité, référez-vous aussi à ses instructions.
- Cet appareil peut ne pas fonctionner correctement avec certains concentrateurs USB ou lecteurs de carte USB.
- Cet appareil est compatible avec USB Full-Speed.
- Si le périphérique USB connecté ne contient pas de fichiers corrects, "No File" apparaît.
- Cet appareil peut afficher les balises ID3 (version 1,0, 1,1, 2,2, 2,3 ou 2,4) pour les fichiers MP3 et les balises WMA/WAV.

Suite à la page suivante

- Cet autoradio peut reproduire les fichiers MP3/WMA/WAV respectant les conditions suivantes:  
MP3:
  - Débit binaire: 32 kbps — 320 kbps (MPEG-1)  
8 kbps — 160 kbps (MPEG-2)
  - Fréquence d'échantillonnage:  
48 kHz, 44,1 kHz, 32 kHz (pour MPEG-1)  
24 kHz, 22,05 kHz, 16 kHz (pour MPEG-2)
- WMA:
  - Débit binaire: 5 kbps — 320 kbps
  - Fréquence d'échantillonnage: 8 kHz — 48 kHz
  - Canal: 1 ca./2 ca.
- WAV:
  - Débit binaire: Linear PCM à 705 kbps et 1 411 kbps
  - Fréquence d'échantillonnage: 44,1 kHz
  - Canal: 1 ca./2 ca.
- Cet appareil peut reproduire les fichiers MP3 enregistrés au mode VBR (débit binaire variable).
- Le nombre maximum de caractères pour un nom de dossier et de fichier est de 25 (y compris <.mp3>, <.wma>, <.wav>); 128 caractères pour les balises MP3/WMA/WAV.
- Cet appareil peut reconnaître un maximum de 20 000 fichiers, 2 000 dossiers (999 fichiers par dossier). Cependant, l'affichage peut montrer un maximum de 999 dossiers/fichiers.
- Cet appareil ne peut pas reconnaître les périphériques USB à mémoire de grande capacité dont l'alimentation dépasse 5 V ou est supérieur à 500 mA.
- Les périphériques USB munis de fonctions spéciales telles que des fonctions de protection des données ne peuvent pas être utilisés avec cet appareil.
- N'utilisez pas un périphérique USB avec 2 partitions ou plus.
- Lors de la connexion avec un câble USB, utilisez un câble USB 2.0.
- Il se peut que cet appareil ne reconnaisse certains périphérique USB connecté à travers un lecteur de carte USB.
- Il se peut que cet appareil ne puisse pas reproduire correctement des fichiers d'un périphérique USB quand celui-ci est connecté à l'aide d'un cordon prolongateur.
- Cet appareil ne peut pas assurer toutes les fonctions ou alimenter tous les types de périphériques USB.

## ■ Opérations Bluetooth

### Généralités

- Pendant que vous conduisez, ne réalisez pas d'opérations compliquées telles que la composition d'un numéro, l'utilisation du répertoire téléphonique, etc.  
Pour réaliser ces opérations, arrêtez votre voiture dans un endroit sûr.
- Il se peut que certains périphériques Bluetooth ne puissent pas être connectés à cet appareil en fonction de la version Bluetooth du périphérique.
- Si vous connectez un adaptateur USB Bluetooth différent, tous les périphériques et les informations enregistrés sont effacés.
- Cet appareil peut ne pas fonctionner avec certains périphériques Bluetooth.
- Les conditions de connexion peuvent varier en fonction des circonstances autour de vous.
- Si vous mettez l'appareil hors tension, détachez le panneau de commande ou débranchez l'adaptateur USB Bluetooth pendant une conversion téléphonique, la connexion Bluetooth est déconnectée. Continuez la conversation en utilisant votre téléphone portable.
- Quand cet appareil est mis hors tension, l'appareil extérieur est déconnecté.

### Icônes pour les types de téléphone

Ces icônes indiquent le type de téléphone des numéros du répertoire téléphonique



: Téléphone cellulaire



: Téléphone domestique



: Bureau



: Généralités



: Autre que ci-dessus



: Inconnu

Ces icônes indiquent le type de téléphone/périphérique audio connecté



: Téléphone uniquement



: Téléphone/Audio



: Audio uniquement

## Messages d'avertissement pour les opérations Bluetooth

### • **Connection Error**

Le périphérique est enregistré mais la connexion a échoué. Utilisez **<Connect Phone/Connect Audio>** pour connecter de nouveau le périphérique. (Voir pages 15 et 16.)

### • **Error**

Essayez de nouveau l'opération. Si "Error" apparaît de nouveau, vérifiez si l'appareil extérieur prend en charge la fonction que vous avez essayée.

### • **Please Wait...**

L'appareil se prépare pour utiliser la fonction Bluetooth. Si le message ne disparaît pas, mettez l'appareil hors tension puis sous tension, puis connectez de nouveau le périphérique (ou réinitialisez l'appareil).

### • **Please Reset...**

Réinitialiser l'appareil et essayez de nouveau l'opération. Si "Please Reset..." apparaît de nouveau, consultez le revendeur autoradio JVC le plus proche.

## **Réception HD Radio**

- Les émissions HD Radio peuvent normalement être reçues aux États-Unis et elles peuvent aussi être reçues dans les pays où une diffusion limitée a déjà commencée.
- Pendant la recherche SSM...
  - Toutes les stations y compris les FM/AM conventionnelles sont recherchées et mémorisées pour la bande choisie.

## **Radio satellite**

- Vous pouvez aussi connecter la radio JVC SIRIUS PnP ("Plug and Play"), en utilisant l'adaptateur de radio SIRIUS JVC, KS-U100K (non fourni) sur la prise de changeur de CD à l'arrière de l'appareil. En mettant sous/hors tension l'appareil, vous pouvez mettre sous/hors tension la radio JVC PnP. Cependant, vous ne pouvez pas la commander à partir de cet autoradio.
- Pour en savoir plus sur la radio satellite SIRIUS ou pour faire une suscription, visitez le site web <http://www.sirius.com>.
- Pour consultez la liste des canaux les plus récents et les informations sur les programmes ou pour faire une suscription pour la radio satellite XM, visitez le site web <http://www.xmradio.com>.

## **Opérations du iPod/iPhone**

- Vous pouvez commander les types d'iPod/iPhone suivants:

### **(A) Connecté avec le câble USB:**

- iPod avec vidéo (5e Génération)\*1
- iPod classic\*1,\*2
- iPod nano
- iPod nano (2ème génération)
- iPod nano (3e Génération)\*1,\*2
- iPod nano (4e Génération)\*1,\*2
- iPod Touch\*1,\*2
- iPod Touch (2ème génération)\*1,\*2
- iPhone/iPhone 3G\*1,\*2

### **(B) Connecté avec l'adaptateur d'interface:**

- iPod avec molette cliquable (4e Génération)
- iPod mini
- iPod photo
- iPod avec vidéo (5e Génération)
- iPod classic
- iPod nano
- iPod nano (2ème génération)
- iPod nano (3e Génération)
- iPod nano (4e Génération)\*3

\*1 *Il n'est pas possible de parcourir les fichiers vidéo sur le menu "Videos".*

\*2 *<iPod Mode> est disponible (voir page 24).*

\*3 *Il n'est pas possible de charger la batterie à travers cet appareil.*

- Si la lecture avec l'iPod ne fonctionne pas correctement, veuillez mettre à jour votre logiciel iPod avec la dernière version. Pour en savoir plus sur la mise à jour de votre iPod, consultez le site <http://www.apple.com>.
- Quand vous mettez cet appareil sous tension, iPod est chargé à travers cet appareil.
- iPod shuffle ne peut pas être utilisé avec cet appareil.
- L'ordre des morceaux affichés sur le menu de sélection de cet appareil peut être différent de celui de iPod.
- Le texte d'information peut ne pas être affiché correctement:
  - Certains caractères tels que les lettres accentuées n'apparaissent pas correctement sur l'affichage.
  - La communication entre iPod et l'appareil n'est pas stable.

Suite à la page suivante

- Si le texte d'information contient plus de 16 caractères, il défile sur l'affichage. Cet appareil peut afficher un maximum de 40 caractères pour "iPod" et un maximum de 64 caractères pour "iPod FRONT/iPod REAR".

#### Avis:

Lors de l'utilisation de iPod, certaines opérations peuvent ne pas être réalisées correctement ou comme prévues. Dans ce cas, consultez le site Web JVC suivant:  
<<http://www.jvc.co.jp/english/car/>> (Site web en anglais uniquement)

### Affectation d'un titre

- Si vous essayez d'affecter des titres à plus de 30 fréquences de station, "Name Full" apparaît. Effacez les titres inutiles avant de faire une autre affectation.

### Utilisation des menus

- Le réglage <Auto> pour <Dimmer> peut ne pas fonctionner correctement sur certains véhicules et en particulier sur ceux qui possèdent une bague de commande de gradation. Dans ce cas, changez le réglage <Dimmer> sur autre chose que <Auto>.
- Si <LCD Type> est réglé sur <Auto>, l'affichage change sur <Positive> ou <Negative> en fonction du réglage <Dimmer>.
- Si vous changez le réglage <Amplifier Gain> de <High Power> sur <Low Power> alors que le niveau de volume est réglé au dessus de "Vol 30", l'appareil change automatiquement le volume sur "Vol 30".

- Microsoft et Windows Media est une marque déposée ou une marque de commerce de Microsoft Corporation aux États-Unis et/ou dans les autres pays.
- La marque du mot et les logos Bluetooth sont la propriété de Bluetooth SIG, Inc. et toute utilisation de ces marques par Victor Company of Japan, Limited (JVC) est faite sous licence. Les autres marques et noms de commerce sont la propriété de leur propriétaire respectif.
- HD Radio™ et le logo HD Radio Ready sont des marques déposées de iBiquity Digital Corp.
- "SIRIUS" et le logo du chien SIRIUS sont des marques déposées de SIRIUS Satellite Radio Inc.
- XM et ses logos correspondant sont des marques déposées de XM Satellite Radio Inc.
- "SAT Radio", le logo SAT Radio et les marques associées sont des marques de commerce de SIRIUS Satellite Radio Inc. et de XM Satellite Radio, Inc.
- "Made for iPod" signifie qu'un accessoire électronique a été conçu pour être connecté spécifiquement à un iPod et qu'il a été certifié par les concepteur de respecter les standards de performance de Apple.
- "Works with iPhone" signifie qu'un accessoire électronique a été conçu pour être connecté spécifiquement à un iPhone et qu'il a été certifié par les concepteur de respecter les standards de performance de Apple.
- Apple ne peut être tenu responsable pour le fonctionnement de cet appareil ou sa compatibilité avec les standards de sécurité et réglementaires.
- iPod est une marque de commerce d'Apple Inc., enregistrée aux États-Unis et dans les autres pays.
- iPhone est une marque de commerce de Apple Inc.

# Guide de dépannage

Ce qui apparaît être un problème n'est pas toujours sérieux. Vérifiez les points suivants avant d'appeler un centre de service.

	Symptôme	Remèdes/Causes
Généralités	• Aucun son n'est entendu des enceintes.	• Ajustez le volume sur le niveau optimum. • Vérifiez les cordons et les connexions.
	• Cet autoradio ne fonctionne pas du tout.	Réinitialisez l'autoradio (voir page 3).
	• "Connect Error" apparaît sur l'affichage.	Retirez le panneau de commande, frottez les connecteurs, puis attachez-le de nouveau (voir page 3).
FM/AM	• Le préréglage automatique SSM ne fonctionne pas.	Mémorisez les stations manuellement.
	• Bruit statique pendant l'écoute de la radio.	Connectez l'antenne solidement.
	• Vous ne pouvez pas choisir "AM".	Cochez le réglage <Source Select> → <AM Source> (voir page 33).
Lecture de disque	• Le disque ne peut pas être reproduit.	Insérez le disque correctement.
	• Le CD-R/CD-RW ne peut pas être reproduit.	• Insérez un CD-R/CD-RW finalisé.
	• Les plages sur les le CD-R/CD-RW ne peuvent pas être sautées.	• Finalisez le CD-R/CD-RW avec l'appareil que vous avez utilisé pour l'enregistrement.
	• Le disque ne peut pas être reproduit ni éjecté.	• Déverrouillez le disque (voir page 10). • Forcez l'éjection du disque (voir page 3).
	• Le son du disque est parfois interrompu.	• Arrêtez la lecture lorsque vous conduisez sur une route accidentée. • Changez le disque. • Vérifiez les cordons et les connexions.
	• Le disque ne peut pas être reconnu ("No Disc", "CD Loading Error" ou "Eject Error" d'ignote).	Forcez l'éjection du disque (voir page 3).
	• "Please Eject" apparaît sur l'affichage.	Cela se produit quelques fois à cause d'une surchauffe. Éjectez le disque ou choisissez une autre source de lecture.
Lecture MP3/WMA	• Le disque ne peut pas être reproduit.	• Utilisez un disque avec des plages MP3/WMA enregistrées dans un format compatible avec ISO 9660 Niveau 1, Niveau 2, Romeo ou Joliet. • Ajoutez le code d'extension <.mp3> ou <.wma> aux noms de fichier.
	• Du bruit est produit.	Sautez à une autre plage ou changez le disque. (N'ajoutez pas le code d'extension <.mp3> ou <.wma> à des plages non MP3 ou WMA).

Suite à la page suivante

	Symptôme	Remèdes/Causes
Lecture MP3/WMA	<ul style="list-style-type: none"> <li>Un temps d'initialisation plus long est requis ("Reading" continue de clignoter sur l'affichage).</li> </ul>	N'utilisez pas trop de niveaux de hiérarchie et de dossiers.
	<ul style="list-style-type: none"> <li>Les plages ne sont pas reproduites dans l'ordre dans lequel vous vouliez les reproduire.</li> </ul>	L'ordre de lecture est déterminé par le nom du fichier. Les dossiers dont le nom débute par des chiffres sont classés par ordre numérique. Cependant, les dossiers dont le nom ne débute pas par des chiffres sont classés en fonction du système de fichier du CD.
	<ul style="list-style-type: none"> <li>La durée de lecture écoulée n'est pas correcte.</li> </ul>	Cela se produit quelque fois pendant la lecture. Cela vient de la façon dont les plages sont enregistrées sur le disque (par ex. le débit binaire variable).
	<ul style="list-style-type: none"> <li>"Please Eject" apparaît sur l'affichage.</li> </ul>	Insérez un disque contenant des plages MP3/WMA.
	<ul style="list-style-type: none"> <li>"No File" apparaît sur l'affichage.</li> </ul>	Le dossier choisi est un dossier vide*1. Choisissez un autre dossier contenant des plages MP3/WMA.
	<ul style="list-style-type: none"> <li>"Not Support" apparaît sur l'affichage et la plage est sautée.</li> </ul>	Saute à la plage codée suivante dans le format approprié ou à la plage WMA suivante non protégée contre la copie.
Périphérique USB	<ul style="list-style-type: none"> <li>Les caractères corrects ne sont pas affichés (ex.: nom de l'album).</li> </ul>	Cet appareil peut uniquement afficher les lettres (majuscules: A – Z, minuscules: a – z), les chiffres et un nombre limité de symboles (voir page 37).
	<ul style="list-style-type: none"> <li>Du bruit est produit.</li> </ul>	La plage reproduite n'est pas une plage MP3/WMA/WAV. Passez à un autre fichier. (N'ajoutez pas le code d'extension <.mp3>, <.wma> ou <.wav> à des plages non MP3/WMA/WAV).
	<ul style="list-style-type: none"> <li>"Reading" continue de clignoter sur l'affichage.</li> </ul>	<ul style="list-style-type: none"> <li>La durée d'initialisation varie en fonction du périphérique USB.</li> <li>N'utilisez pas trop de hiérarchies ni de dossiers.</li> <li>Mettez l'appareil hors tension puis de nouveau sous tension.</li> <li>Ne déconnectez puis reconnectez pas le périphérique USB répétitivement pendant que "Reading" est affiché sur l'affichage.</li> </ul>
	<ul style="list-style-type: none"> <li>"No File" apparaît sur l'affichage.</li> </ul>	Vérifiez si le dossier choisi, le périphérique USB connecté ou le iPod/iPhone contient un fichier reproductible.
	<ul style="list-style-type: none"> <li>"Read Failed" apparaît sur l'affichage.</li> </ul>	Le périphérique USB connecté ne fonctionne pas correctement. Connectez de nouveau le périphérique USB.
	<ul style="list-style-type: none"> <li>Les plages/dossiers ne sont pas reproduites dans l'ordre prévu.</li> </ul>	L'ordre de lecture est déterminé par le nom du fichier. Les dossiers dont le nom débute par des chiffres sont classés par ordre numérique. Cependant, les dossiers dont le nom ne débute pas par des chiffres sont classés en fonction du système de fichier du périphérique USB.

\*1 Dossier qui est vide physiquement ou qui contient des données mais ne contient pas de plage MP3/WMA valide.



	Symptôme	Remèdes/Causes
Périphérique USB	<ul style="list-style-type: none"> <li>• “Cannot Play” apparaît sur l’affichage.</li> <li>• “No USB” apparaît sur l’affichage.</li> <li>• L’appareil ne peut pas détecter le périphérique USB.</li> </ul>	<ul style="list-style-type: none"> <li>• Vérifiez si le périphérique USB ou le iPod/iPhone connecté est compatible avec cet appareil.</li> <li>• Le périphérique USB n’est pas connecté correctement. Connectez de nouveau le périphérique USB.</li> </ul>
	<ul style="list-style-type: none"> <li>• “Not Support” apparaît sur l’affichage et la plage est sautée.</li> </ul>	Vérifiez si la plage est dans un format compatible.
	<ul style="list-style-type: none"> <li>• Les caractères corrects ne sont pas affichés (ex.: nom de l’album).</li> </ul>	Cet appareil peut uniquement afficher les lettres (majuscules: A – Z, minuscules: a – z), les chiffres et un nombre limité de symboles (voir page 37).
	<ul style="list-style-type: none"> <li>• Lors de la lecture d’une plage, le son tes parfois interrompu.</li> </ul>	Les plages n’ont pas été copiées correctement sur le périphérique USB. Copiez de nouveau les plages sur le périphérique USB et essayez à nouveau.
Bluetooth	<ul style="list-style-type: none"> <li>• L’appareil ne détecte pas le périphérique Bluetooth.</li> </ul>	<ul style="list-style-type: none"> <li>• Faites de nouveau une recherche à partir du périphérique Bluetooth.</li> <li>• Réinitialisez l’appareil. Quand “Wait Pair” apparaît sur l’affichage, recherchez de nouveau un périphérique Bluetooth.</li> </ul>
	<ul style="list-style-type: none"> <li>• L’appareil ne réalise pas le pairage avec le périphérique Bluetooth.</li> </ul>	Entrez le même code PIN pour cet appareil et le périphérique cible.
	<ul style="list-style-type: none"> <li>• Il y a un écho ou du bruit.</li> </ul>	Ajustez la position du microphone.
	<ul style="list-style-type: none"> <li>• Le son du téléphone est de mauvaise qualité.</li> </ul>	<ul style="list-style-type: none"> <li>• Réduisez la distance entre cet appareil et le téléphone portable Bluetooth.</li> <li>• Déplacez la voiture dans un endroit où vous pouvez obtenir un meilleur signal de réception.</li> </ul>
	<ul style="list-style-type: none"> <li>• Le son est interrompu ou saute pendant la lecture d’un lecteur audio Bluetooth.</li> </ul>	<ul style="list-style-type: none"> <li>• Réduisez la distance entre cet appareil et le lecteur audio Bluetooth.</li> <li>• Déconnectez le périphérique connecté pour Bluetooth Phone.</li> <li>• Mettez l’appareil hors tension, puis de nouveau sous tension.</li> <li>• Connectez de nouveau le lecteur, si le son n’est toujours pas rétabli.</li> </ul>
	<ul style="list-style-type: none"> <li>• Le lecteur audio connecté ne peut pas être commandé.</li> </ul>	<ul style="list-style-type: none"> <li>• Vérifiez si le lecteur audio connecté prend en charge AVRCP (Audio/Video Remote Control Profile). (Les opérations dépendent du lecteur audio connecté.)</li> <li>• Déconnectez et reconnectez à nouveau le lecteur Bluetooth.</li> </ul>
<ul style="list-style-type: none"> <li>• L’appareil ne répond pas quand vous essayez de copier le répertoire d’adresse.</li> </ul>	Vous avez peut-être essayé de copier les mêmes entrées (déjà mémorisées) sur l’appareil. Appuyez sur DISP ou BACK pour quitter.	

Suite à la page suivante

	Symptôme	Remèdes/Causes
Réception HD Radio	<ul style="list-style-type: none"> <li>La qualité du son change lors de la réception de stations HD Radio.</li> </ul>	Fixez le mode de réception sur <Digital> ou <Analog> (voir pages 19, 20 et 33).
	<ul style="list-style-type: none"> <li>Aucun son n'est entendu.</li> </ul>	<ul style="list-style-type: none"> <li>&lt;Analog&gt; est choisi lors de la réception d'une station HD Radio entièrement numérique. Choisissez &lt;Digital&gt; ou "&lt;Auto&gt;" (voir pages 19, 20 et 33).</li> <li>&lt;Digital&gt; est choisi lors de la réception de signaux numériques faibles ou de la réception d'émissions de radio conventionnelles. Choisissez &lt;Analog&gt; ou &lt;Auto&gt; (voir pages 19, 20 et 33).</li> </ul>
	<ul style="list-style-type: none"> <li>"Reset 08" apparaît sur l'affichage.</li> </ul>	Reconnectez cet appareil et le tuner HD Radio correctement, puis réinitialisez l'appareil.
Changeur de CD	<ul style="list-style-type: none"> <li>"No Disc" apparaît sur l'affichage.</li> </ul>	Insérez des disques dans le magasin.
	<ul style="list-style-type: none"> <li>"No Magazine" apparaît sur l'affichage.</li> </ul>	Insérez le magasin.
	<ul style="list-style-type: none"> <li>"Reset 08" apparaît sur l'affichage.</li> </ul>	Connectez cet autoradio et le changeur de CD correctement et appuyez sur le bouton de réinitialisation du changeur de CD.
	<ul style="list-style-type: none"> <li>"Reset 01" – "Reset 07" apparaît sur l'affichage.</li> </ul>	Appuyez sur le touche de réinitialisation du changeur de CD.
	<ul style="list-style-type: none"> <li>Le changeur de CD ne fonctionne pas du tout.</li> </ul>	Réinitialisez l'autoradio (voir page 3).
Radio satellite	<ul style="list-style-type: none"> <li>"CALL 1-888-539-SIRIUS TO SUBSCRIBE" défile sur l'affichage lors de l'écoute de la radio satellite SIRIUS.</li> </ul>	Démarrez la suscription pour la radio satellite SIRIUS (voir page 22).
	<ul style="list-style-type: none"> <li>Aucun son n'est entendu. "Updating XX%<sup>*2</sup> Completed" apparaît sur l'affichage.</li> </ul>	L'autoradio est en train de mettre à jour les informations des canaux et cela prend plusieurs minutes.
	<ul style="list-style-type: none"> <li>"No Signal" apparaît sur l'affichage.</li> </ul>	Déplacez-vous dans un endroit où les signaux sont plus forts.
	<ul style="list-style-type: none"> <li>"No Antenna" apparaît sur l'affichage.</li> </ul>	Connectez l'antenne solidement.
	<ul style="list-style-type: none"> <li>"Invalid Channel" apparaît sur l'affichage pendant environ 5 secondes, puis l'affichage précédent réapparaît pendant l'écoute de la radio satellite SIRIUS.</li> </ul>	Aucune émission sur le canal choisi. Choisissez un autre canal ou continuez d'écouter le canal précédent.

\*2 Change chaque fois que 20% de la mise à jour est terminée, (ex. 20%, 40%, 60%).

	Symptôme	Remèdes/Causes
Radio satellite	<ul style="list-style-type: none"> <li>• “No Name” apparaît sur l’affichage pendant l’écoute de la radio satellite SIRIUS.</li> <li>• “----” apparaît sur l’affichage lors de l’écoute de la radio satellite XM.</li> </ul>	Il n’y a pas de texte d’information pour le canal choisi.
	<ul style="list-style-type: none"> <li>• “CHANNEL ----” ou “CH UNAVL” apparaît sur l’affichage pendant environ 2 secondes, puis l’affichage retourne au canal précédent pendant l’écoute de la radio satellite XM.</li> </ul>	Le canal choisi n’est plus disponible ou autorisé. Choisissez un autre canal ou continuez d’écouter le canal précédent.
	<ul style="list-style-type: none"> <li>• “Off Air” apparaît sur l’affichage lors de l’écoute de la radio satellite XM.</li> </ul>	Le canal choisi n’est pas diffusé actuellement. Choisissez un autre canal ou continuez d’écouter le canal précédent.
	<ul style="list-style-type: none"> <li>• “Loading” apparaît sur l’affichage lors de l’écoute de la radio satellite XM.</li> </ul>	L’appareil est en train de changer les informations du canal et audio. Le texte d’information est temporairement indisponible.
	<ul style="list-style-type: none"> <li>• “Reset 08” apparaît sur l’affichage.</li> </ul>	Vérifiez la connexion entre la radio satellite et cet appareil.
	<ul style="list-style-type: none"> <li>• La radio satellite ne fonctionne pas du tout.</li> </ul>	Reconnectez cet appareil et la radio satellite correctement, puis réinitialisez cet appareil.
	iPod/iPhone	<ul style="list-style-type: none"> <li>• iPod/iPhone ne peut pas être mis sous tension ou ne fonctionne pas.</li> </ul>
<ul style="list-style-type: none"> <li>• Le son est déformé.</li> </ul>		Mettez hors service l’égaliseur sur cet appareil ou sur iPod.
<ul style="list-style-type: none"> <li>• La lecture s’arrête.</li> </ul>		Le casque d’écoute a été déconnecté pendant la lecture. Redémarrer l’opération de lecture.
<ul style="list-style-type: none"> <li>• “Cannot Play” apparaît sur l’affichage.</li> </ul>		Aucune plage ne se trouve dans l’appareil. Importez des plages dans iPod.
<ul style="list-style-type: none"> <li>• “Restricted” apparaît sur l’affichage.</li> </ul>		Vérifiez si le iPod/iPhone connecté est compatible avec cet appareil (voir page 41).

		Symptôme	Remèdes/Causes
iPod/iPhone	Uniquement lors de la connexion avec l'adaptateur d'interface	• "No Files" apparaît sur l'affichage.	Aucune plage ne se trouve dans l'appareil. Importez des plages dans iPod.
		• Les commandes de iPod ne fonctionnent pas après l'avoir déconnecté de cet appareil.	Réinitialisez iPod.
		• "Disconnect" apparaît sur l'affichage.	<ul style="list-style-type: none"> <li>• Vérifiez le câble de connexion et le raccordement.</li> <li>• Chargez de la batterie.</li> </ul>
		• Aucun son n'est entendu quand iPod nano est connecté.	<ul style="list-style-type: none"> <li>• Déconnectez le casque d'écoute de iPod nano.</li> <li>• Mettez à jour la version du micrologiciel de iPod nano.</li> </ul>
		• "Reset 01" – "Reset 07" apparaît sur l'affichage.	Déconnectez l'adaptateur de cet appareil et du iPod. Puis, connectez-le à nouveau.
		• "Reset 08" apparaît sur l'affichage.	Vérifiez la connexion entre l'adaptateur et cet appareil.

**JVC ne peut être tenu responsable pour toute perte de données dans un iPod/iPhone et/ou un périphérique USB à mémoire de grande capacité lors de l'utilisation de ce système.**

## Comment nettoyer les connecteurs

Un détachement fréquent détériorera les connecteurs. Pour minimiser ce problème, frottez périodiquement les connecteurs avec un coton tige ou un chiffon imprégné d'alcool, en faisant attention de ne pas endommager les connecteurs.

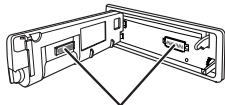

Connecteurs

## Condensation d'humidité

De la condensation peut se produire sur la lentille à l'intérieur de l'appareil dans les cas suivants:

- Après le démarrage du chauffage dans la voiture.
- Si l'intérieur de la voiture devient très humide.

Si cela se produit, l'appareil risque de ne pas fonctionner correctement. Dans ce cas, éjectez le disque et laissez l'autoradio sous tension pendant quelques heures jusqu'à ce que l'humidité se soit évaporée.

## Comment manipuler les disques

**Pour retirer un disque de sa boîte,** faites pression vers le centre du boîtier et soulevez légèrement le disque en le tenant par ses bords.



Support central

- Tenez toujours le disque par ses bords. Ne touchez pas la surface enregistrée.

**Pour remettre un disque dans sa boîte,** insérez-le délicatement sur le support central (avec la surface imprimée dirigée vers le haut).

- Conservez les disques dans leur boîte quand vous ne les utilisez pas.

## Pour garder les disques propres

Si le disque est sale, sa lecture risque d'être déformée.

Si un disque est sale, essayez-le avec un chiffon doux, en ligne droite du centre vers les bords.



- N'utilisez pas de solvant (par exemple, un nettoyant conventionnel pour disque vinyle, un vaporisateur, un diluant, du benzène, etc.) pour nettoyer les disques.

## Pour reproduire un disque neuf

Les disques neufs ont parfois des ebarbures sur le bord intérieur et extérieur. Si un tel disque est utilisé, cet autoradio risque de le rejeter.



**Pour retirer ces ebarbures,** frotter les bords avec un crayon, un stylo, etc.

### N'utilisez pas les disques suivants:

CD Single  
—disque de 8 cm (3-3/16  
pouces)



Disque gondolé



Autocollant et restes  
d'autocollant



Étiquette autocollante



Forme inhabituelle



Disque transparent (disque  
semi-transparent)



Pièces transparentes ou  
semi-transparentes sur sa  
zone d'enregistrement.



# Spécifications



SECTION DE L'AMPLIFICATEUR AUDIO	<b>Puissance de sortie:</b>	<b>20 W RMS × 4 canaux à 4 Ω et avec ≤ 1% THD+N</b>		
	Rapport signal sur bruit:	80 dBA (référence: 1 W pour 4 Ω)		
	Impédance de charge:	4 Ω (4 Ω à 8 Ω admissible)		
	Plage de commande de tonalité:	Bas:	±12 dB (50 Hz, 100 Hz, 200 Hz) Q0,7, Q1,0, Q1,4, Q2,0	
		Moyen:	±12 dB (0,5 kHz, 1,0 kHz, 2,0 kHz) Q0,7, Q1,0, Q1,4, Q2,0	
		Haut:	±12 dB (5,0 kHz, 10,0 kHz, 15,0 kHz) Q0,7, Q1,0, Q1,4, Q2,0	
	Réponse en fréquence:	40 Hz à 20 000 Hz		
	Niveau de sortie de ligne/Impédance:	5,0 V/20 kΩ en charge (pleine échelle)		
	Niveau de sortie du caisson de grave/Impédance:	5,0 V/20 kΩ en charge (pleine échelle)		
	Impédance de sortie:	1 kΩ		
Autre prise:	Prise d'entrée USB, Câble USB, Prise d'entrée AUX (auxiliaire), Prise du changeur de CD, Entrée pour la télécommande de volant			

SECTION DU TUNER	Plage de fréquences:	FM:	avec l'intervalle des canaux réglé sur 100 kHz ou 200 kHz:	87,5 MHz à 107,9 MHz
			avec l'intervalle des canaux réglé sur 50 kHz	87,5 MHz à 108,0 MHz
		AM:	avec l'intervalle des canaux réglé sur 10 kHz	530 kHz à 1 710 kHz
			avec l'intervalle des canaux réglé sur 9 kHz	531 kHz à 1 602 kHz
	Tuner FM:	Sensibilité utile:	9,3 dBf (0,8 μV/75 Ω)	
		Sensibilité utile à 50 dB:	16,3 dBf (1,8 μV/75 Ω)	
		Sélectivité de canal alterné (400 kHz):	65 dB	
		Réponse en fréquence:	40 Hz à 15 000 Hz	
		Séparation stéréo:	40 dB	
	Tuner AM:	Sensibilité:	20 μV	
Sélectivité:		40 dB		

<b>SECTION DU LECTEUR CD</b>	Type:	Lecteur de disque compact
	Système de détection du signal:	Capteur optique sans contact (laser semi-conducteur)
	Nombre de canaux:	2 canaux (stéréo)
	Réponse en fréquence:	5 Hz à 20 000 Hz
	Plage dynamique:	96 dB
	Rapport signal sur bruit:	98 dB
	Pleurage et scintillement:	Inférieur à la limite mesurable
	Format de décodage MP3: (MPEG1/2 Audio Layer 3)	Débit binaire maximum: 320 kbps
Format de décodage WMA (Windows Media® Audio):	Débit binaire maximum: 320 kbps	

<b>SECTION USB</b>	Standard USB:	USB 1.1, USB 2.0	
	Vitesse de transfert de données (Full Speed):	Pleine vitesse:	Maximum 12 Mbps
		Faible vitesse:	Maximum 1,5 Mbps
	Périphériques compatibles:	à mémoire de grande capacité	
	Système de fichiers compatible:	FAT 32/16/12	
	Format audio compatible:	MP3/WMA/WAV	
Courant maximum:	CC 5 V --- 500 mA		

<b>BLUETOOTH</b>	Version:	Bluetooth 2.0 certifié
	Classe d'alimentation:	Classe 2 Radio (distance possible: 10 m)
	Zone de fonctionnement:	10 m
	Profile:	HFP 1.5, OPP 1.1, A2DP 1.2, AVRCP 1.3

<b>GÉNÉRALITÉS</b>	Alimentation:	Tension de fonctionnement:	CC 14,4 V (11 V à 16 V admissibles)	
	Système de mise à la masse:	Masse négative		
	Températures de fonctionnement admissibles:	0°C à +40°C (32°F à 104°F)		
	Dimensions (L × H × P): (approx.)	Taille d'installation:	182 mm × 52 mm × 160 mm (7-3/16 pouces × 2-1/16 pouces × 6-5/16 pouces)	
		Taille du panneau:	188 mm × 58 mm × 6 mm (7-7/16 pouces × 2-5/16 pouces × 1/4 pouces)	
Masse:	1,4 kg (3,1 livres) (sans les accessoires)			

La conception et les spécifications sont sujettes à changement sans notification.

Si un kit est nécessaire pour votre voiture, consultez votre annuaire téléphonique pour trouver le magasin spécialisé autoradio le plus proche.